

|      |              |
|------|--------------|
| 图号   | 13-0000-0015 |
| 名称   | 方壳110        |
| 客户编号 | G690977      |
| 线密度  | 5.542 kg/m   |

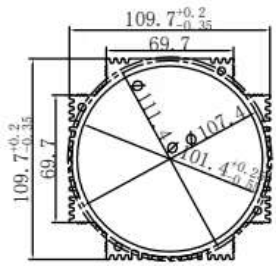

|      |              |
|------|--------------|
| 图号   | 13-0000-0016 |
| 名称   | 方壳152        |
| 客户编号 | G690978      |
| 线密度  | 9.613 kg/m   |

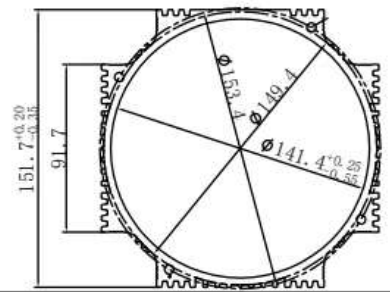

|      |              |
|------|--------------|
| 图号   | 13-0000-0017 |
| 名称   | 内孔128        |
| 客户编号 | G690982      |
| 线密度  | 4.459 kg/m   |

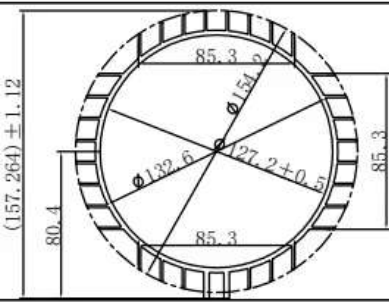

|      |              |
|------|--------------|
| 图号   | 13-0000-0018 |
| 名称   | 方壳180        |
| 客户编号 | G690983      |
| 线密度  | 14.409 kg/m  |

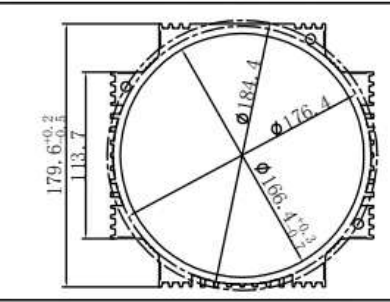

|      |              |
|------|--------------|
| 图号   | 13-0000-0019 |
| 名称   | 圆壳120        |
| 客户编号 | G690984      |
| 线密度  | 6.916 kg/m   |

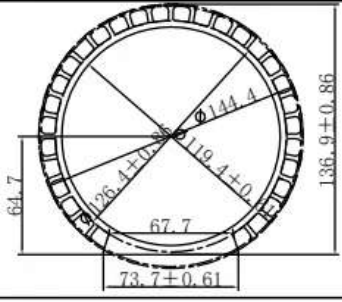

|      |              |
|------|--------------|
| 图号   | 13-0000-0020 |
| 名称   | 机壳内孔155      |
| 客户编号 | G690985      |
| 线密度  | 11.244 kg/m  |

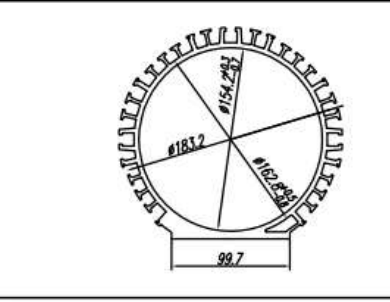

|      |              |
|------|--------------|
| 图号   | 13-0000-0021 |
| 名称   | 内孔130圆壳      |
| 客户编号 | G691205      |
| 线密度  | 7.854 kg/m   |

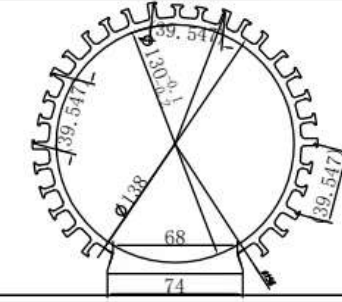

|      |               |
|------|---------------|
| 图号   | 13-0000-0022  |
| 名称   | LD0110方壳内孔104 |
| 客户编号 | G691122       |
| 线密度  | 5.264 kg/m    |

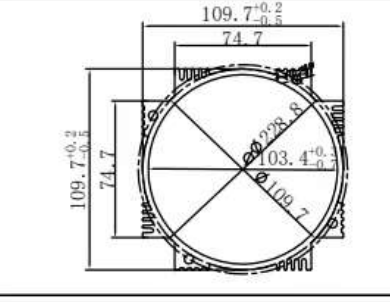

|      |              |
|------|--------------|
| 图号   | 13-0000-0023 |
| 名称   |              |
| 客户编号 | ZX56-255     |
| 线密度  | 9.145 kg/m   |

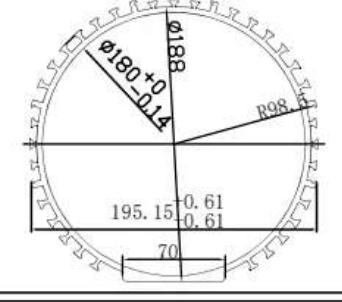

|      |              |
|------|--------------|
| 图号   | 13-0000-0024 |
| 名称   |              |
| 客户编号 | 华西12-0046    |
| 线密度  | 34.671 kg/m  |

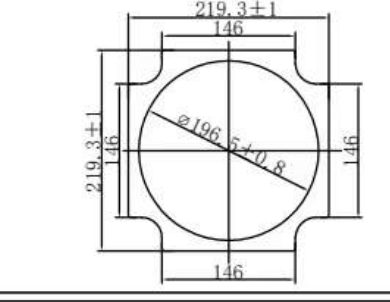

|      |              |
|------|--------------|
| 图号   | 13-0000-0025 |
| 名称   | 200机壳        |
| 客户编号 | G691503      |
| 线密度  | 27.628 kg/m  |

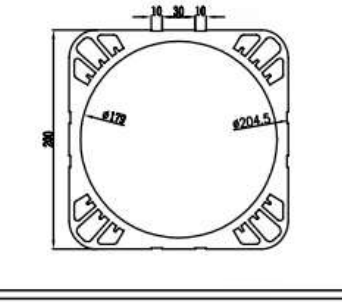

|      |              |
|------|--------------|
| 图号   | 13-0000-0026 |
| 名称   | FJD-9089     |
| 客户编号 |              |
| 线密度  | 2.994 kg/m   |

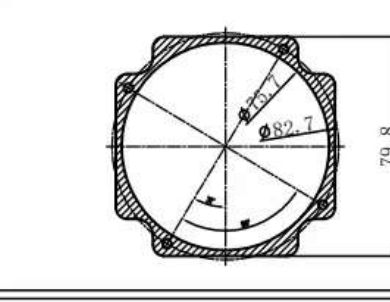

|      |              |
|------|--------------|
| 图号   | 13-0000-0027 |
| 名称   | FJD-9090     |
| 客户编号 |              |
| 线密度  | 6.687 kg/m   |

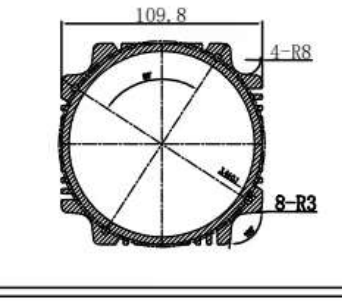

|      |              |
|------|--------------|
| 图号   | 13-0000-0028 |
| 名称   | FJD-9091     |
| 客户编号 |              |
| 线密度  | 5.911 kg/m   |

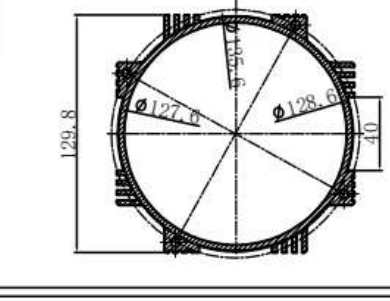

|      |              |
|------|--------------|
| 图号   | 13-0000-0001 |
| 名称   | 110高惯量       |
| 客户编号 | G691564      |
| 线密度  | 4.282kg/m    |

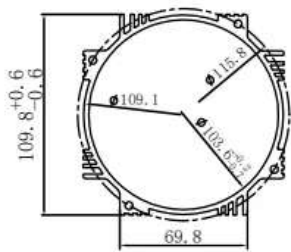

|      |              |
|------|--------------|
| 图号   | 13-0000-0002 |
| 名称   | 110机壳        |
| 客户编号 | G690874      |
| 线密度  | 3.934 kg/m   |

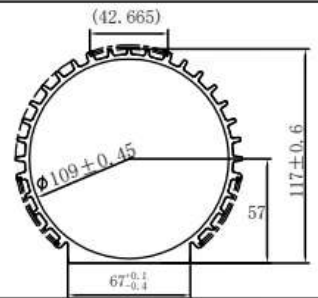

|      |              |
|------|--------------|
| 图号   | 13-0000-0003 |
| 名称   | 110机壳        |
| 客户编号 | G691515      |
| 线密度  | 5.164 kg/m   |

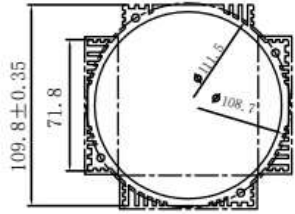

|      |              |
|------|--------------|
| 图号   | 13-0000-0004 |
| 名称   | 110圆壳        |
| 客户编号 | G691001      |
| 线密度  | 4.968 kg/m   |

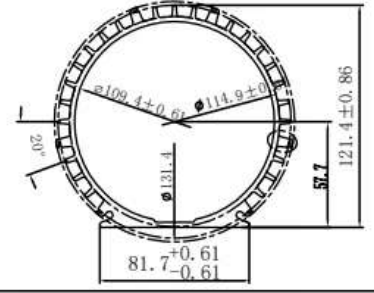

|      |              |
|------|--------------|
| 图号   | 13-0000-0005 |
| 名称   | 120圆壳        |
| 客户编号 | G691003      |
| 线密度  | 5.270kg/m    |

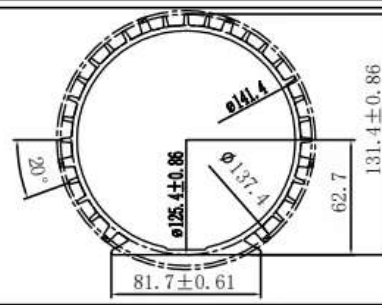

|      |              |
|------|--------------|
| 图号   | 13-0000-0006 |
| 名称   | 130LDD方壳     |
| 客户编号 | G690987      |
| 线密度  | 6.284kg/m    |

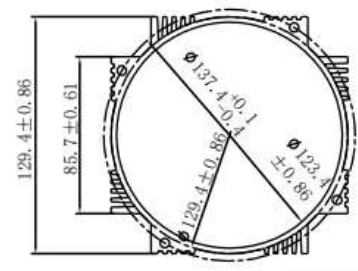

|      |              |
|------|--------------|
| 图号   | 13-0000-0007 |
| 名称   | 130机壳        |
| 客户编号 | G690976      |
| 线密度  | 6.718 kg/m   |

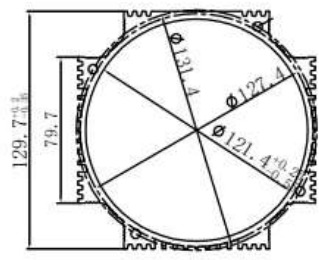

|      |              |
|------|--------------|
| 图号   | 13-0000-0008 |
| 名称   | 130机壳        |
| 客户编号 | G691119      |
| 线密度  | 7.608 kg/m   |

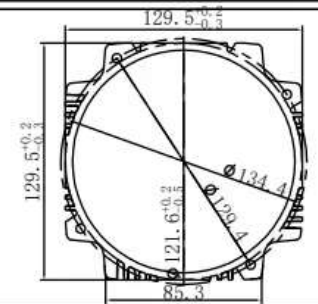

|      |              |
|------|--------------|
| 图号   | 13-0000-0009 |
| 名称   | 130机壳        |
| 客户编号 | G691532      |
| 线密度  | 6.217kg/m    |

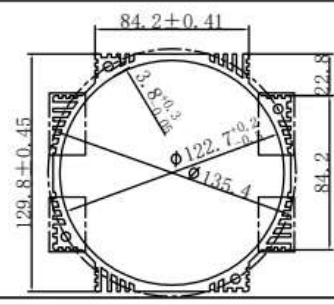

|      |              |
|------|--------------|
| 图号   | 13-0000-0010 |
| 名称   | 130圆壳        |
| 客户编号 | G691002      |
| 线密度  | 5.491kg/m    |

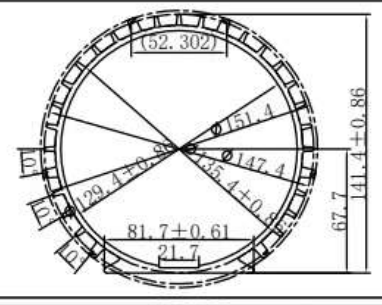

|      |              |
|------|--------------|
| 图号   | 13-0000-0011 |
| 名称   | 140机壳        |
| 客户编号 | G691235      |
| 线密度  | 5.288 kg/m   |

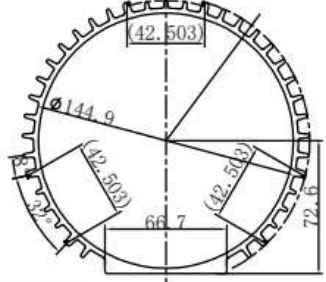

|      |              |
|------|--------------|
| 图号   | 13-0000-0012 |
| 名称   | 160圆壳        |
| 客户编号 | G690900      |
| 线密度  | 6.441 kg/m   |

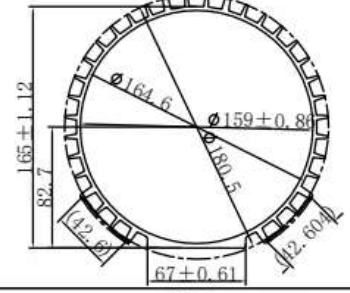

|      |              |
|------|--------------|
| 图号   | 13-0000-0013 |
| 名称   | 机壳           |
| 客户编号 | G691693      |
| 线密度  | 14.79 kg/m   |

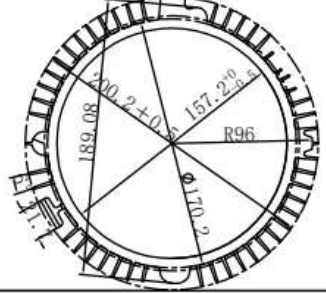

|      |              |
|------|--------------|
| 图号   | 13-0000-0014 |
| 名称   | 机壳           |
| 客户编号 | FJD-9088     |
| 线密度  | 1.720 kg/m   |

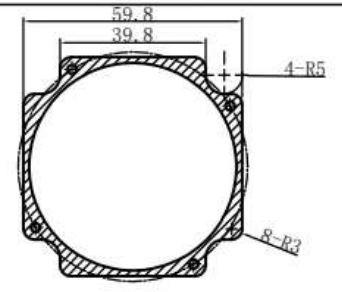

|      |              |
|------|--------------|
| 图号   | 13-0000-0029 |
| 名称   |              |
| 客户编号 | G691296      |
| 线密度  | 15.541 kg/m  |

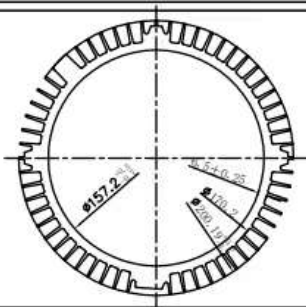

|      |              |
|------|--------------|
| 图号   | 13-0000-0030 |
| 名称   |              |
| 客户编号 | G690866      |
| 线密度  | 19.346 kg/m  |

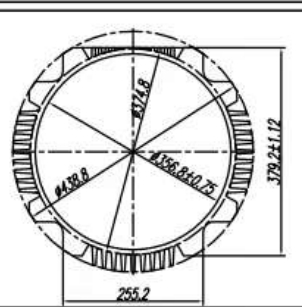

|      |              |
|------|--------------|
| 图号   | 13-0000-0031 |
| 名称   |              |
| 客户编号 | G691691      |
| 线密度  | 19.841 kg/m  |

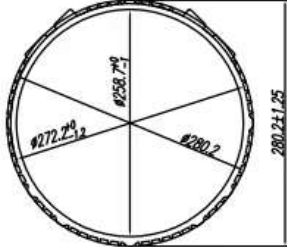

|      |              |
|------|--------------|
| 图号   | 13-0000-0032 |
| 名称   |              |
| 客户编号 | G691707      |
| 线密度  | 7.26 kg/m    |

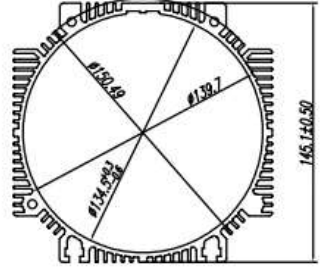

|      |              |
|------|--------------|
| 图号   | 13-0000-0033 |
| 名称   |              |
| 客户编号 | G691705      |
| 线密度  | 14.44 kg/m   |

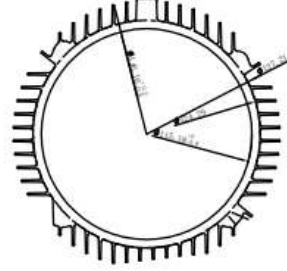

|      |              |
|------|--------------|
| 图号   | 13-0000-0034 |
| 名称   |              |
| 客户编号 | 机壳拉伸         |
| 线密度  | 45.11 kg/m   |

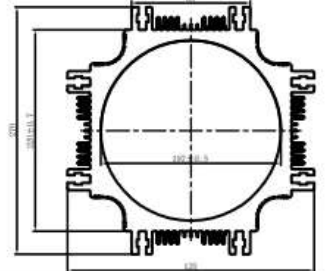

|      |              |
|------|--------------|
| 图号   | 13-0000-0035 |
| 名称   |              |
| 客户编号 |              |
| 线密度  | 7.25 kg/m    |

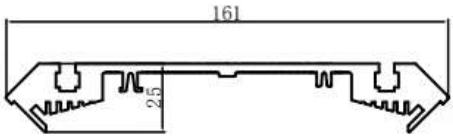

|      |              |
|------|--------------|
| 图号   | 13-0000-0036 |
| 名称   |              |
| 客户编号 | MF-90铝机座M1   |
| 线密度  | 13.52 kg/m   |

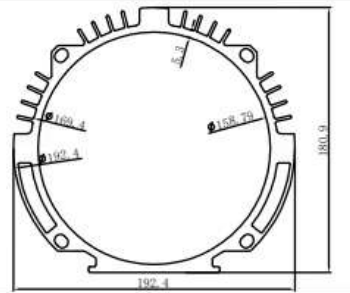

|      |              |
|------|--------------|
| 图号   | 13-0000-0037 |
| 名称   |              |
| 客户编号 | HIM-132      |
| 线密度  | 39.08 kg/m   |

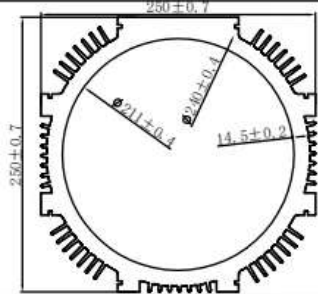

|      |              |
|------|--------------|
| 图号   | 13-0000-0038 |
| 名称   |              |
| 客户编号 | IP54-SIM-75L |
| 线密度  | 24.215 kg/m  |

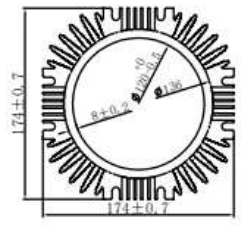

|      |              |
|------|--------------|
| 图号   | 13-0000-0039 |
| 名称   |              |
| 客户编号 | 机壳拉伸件        |
| 线密度  | 24.78 kg/m   |

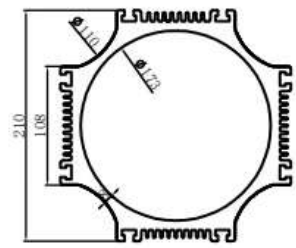

|      |              |
|------|--------------|
| 图号   | 13-0000-0040 |
| 名称   |              |
| 客户编号 | 通风罩拉伸件       |
| 线密度  | 4.92 kg/m    |

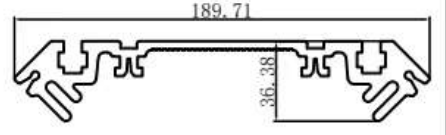

|      |              |
|------|--------------|
| 图号   | 13-0000-0041 |
| 名称   |              |
| 客户编号 | G690911      |
| 线密度  | 8.27 kg/m    |

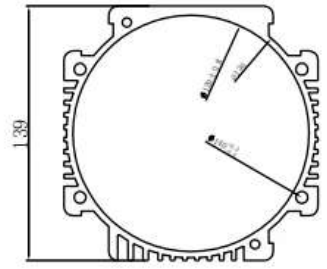

|      |              |
|------|--------------|
| 图号   | 13-0000-0042 |
| 名称   |              |
| 客户编号 | 电机壳          |
| 线密度  | 3.58 kg/m    |

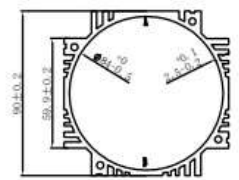

|      |              |
|------|--------------|
| 图号   | 13-0000-0015 |
| 名称   | 方壳110        |
| 客户编号 | G690977      |
| 线密度  | 5.542 kg/m   |

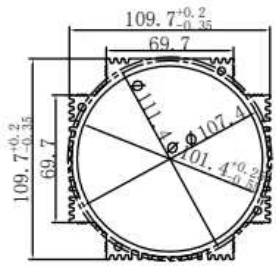

|      |              |
|------|--------------|
| 图号   | 13-0000-0016 |
| 名称   | 方壳152        |
| 客户编号 | G690978      |
| 线密度  | 9.613 kg/m   |

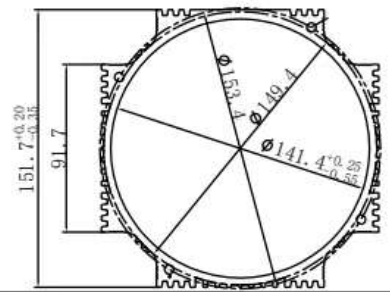

|      |              |
|------|--------------|
| 图号   | 13-0000-0017 |
| 名称   | 内孔128        |
| 客户编号 | G690982      |
| 线密度  | 4.459 kg/m   |

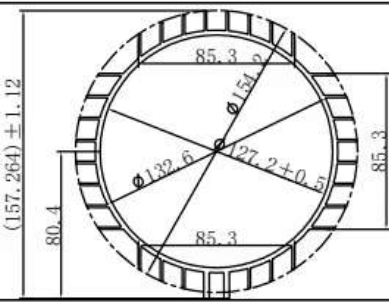

|      |              |
|------|--------------|
| 图号   | 13-0000-0018 |
| 名称   | 方壳180        |
| 客户编号 | G690983      |
| 线密度  | 14.409 kg/m  |

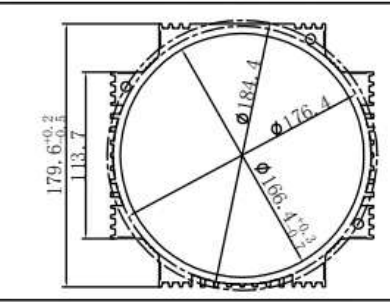

|      |              |
|------|--------------|
| 图号   | 13-0000-0019 |
| 名称   | 圆壳120        |
| 客户编号 | G690984      |
| 线密度  | 6.916 kg/m   |

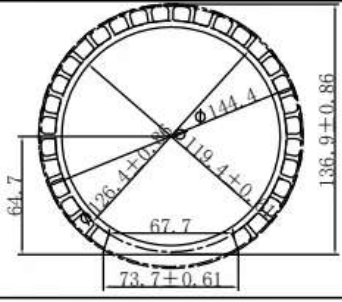

|      |              |
|------|--------------|
| 图号   | 13-0000-0020 |
| 名称   | 机壳内孔155      |
| 客户编号 | G690985      |
| 线密度  | 11.244 kg/m  |

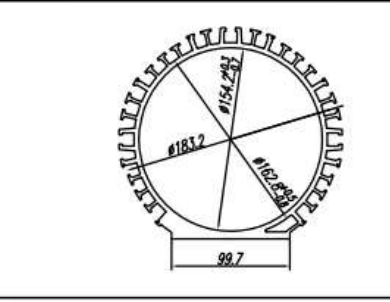

|      |              |
|------|--------------|
| 图号   | 13-0000-0021 |
| 名称   | 内孔130圆壳      |
| 客户编号 | G691205      |
| 线密度  | 7.854 kg/m   |

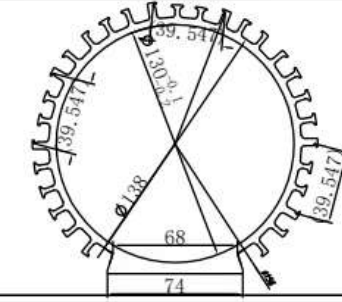

|      |               |
|------|---------------|
| 图号   | 13-0000-0022  |
| 名称   | LD0110方壳内孔104 |
| 客户编号 | G691122       |
| 线密度  | 5.264 kg/m    |

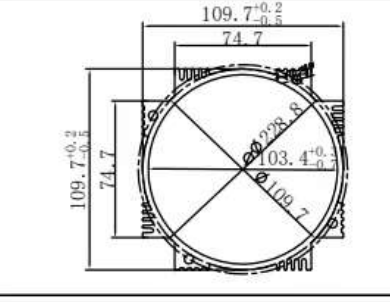

|      |              |
|------|--------------|
| 图号   | 13-0000-0023 |
| 名称   |              |
| 客户编号 | ZX56-255     |
| 线密度  | 9.145 kg/m   |

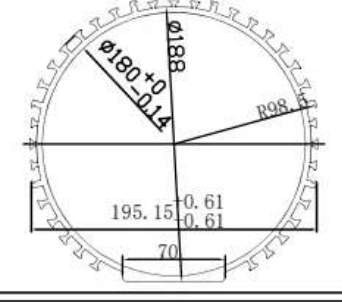

|      |              |
|------|--------------|
| 图号   | 13-0000-0024 |
| 名称   |              |
| 客户编号 | 华西12-0046    |
| 线密度  | 34.671 kg/m  |

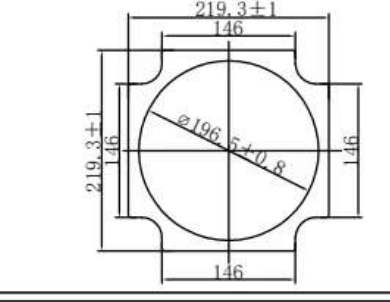

|      |              |
|------|--------------|
| 图号   | 13-0000-0025 |
| 名称   | 200机壳        |
| 客户编号 | G691503      |
| 线密度  | 27.628 kg/m  |

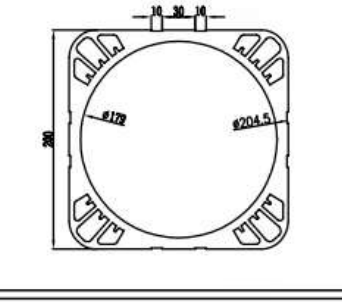

|      |              |
|------|--------------|
| 图号   | 13-0000-0026 |
| 名称   | FJD-9089     |
| 客户编号 |              |
| 线密度  | 2.994 kg/m   |

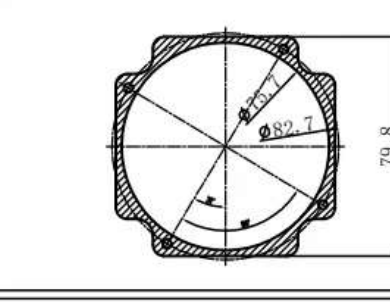

|      |              |
|------|--------------|
| 图号   | 13-0000-0027 |
| 名称   | FJD-9090     |
| 客户编号 |              |
| 线密度  | 6.687 kg/m   |

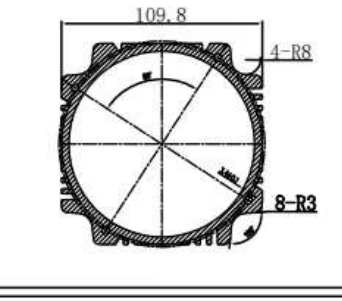

|      |              |
|------|--------------|
| 图号   | 13-0000-0028 |
| 名称   | FJD-9091     |
| 客户编号 |              |
| 线密度  | 5.911 kg/m   |

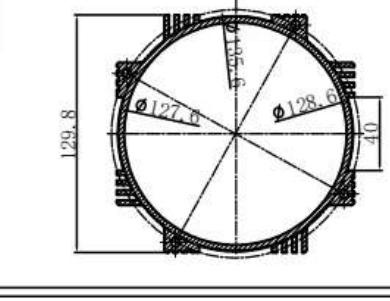

|      |              |
|------|--------------|
| 图号   | 13-0000-0029 |
| 名称   |              |
| 客户编号 | G691296      |
| 线密度  | 15.541 kg/m  |

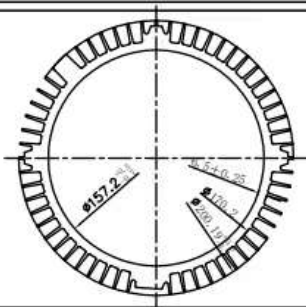

|      |              |
|------|--------------|
| 图号   | 13-0000-0030 |
| 名称   |              |
| 客户编号 | G690866      |
| 线密度  | 19.346 kg/m  |

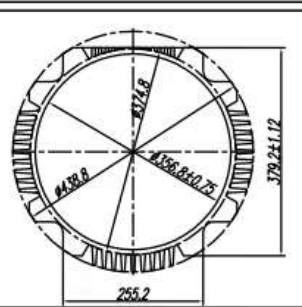

|      |              |
|------|--------------|
| 图号   | 13-0000-0031 |
| 名称   |              |
| 客户编号 | G691691      |
| 线密度  | 19.841 kg/m  |

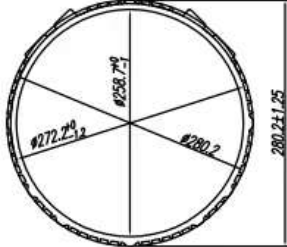

|      |              |
|------|--------------|
| 图号   | 13-0000-0032 |
| 名称   |              |
| 客户编号 | G691707      |
| 线密度  | 7.26 kg/m    |

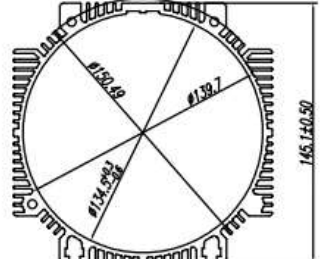

|      |              |
|------|--------------|
| 图号   | 13-0000-0033 |
| 名称   |              |
| 客户编号 | G691705      |
| 线密度  | 14.44 kg/m   |

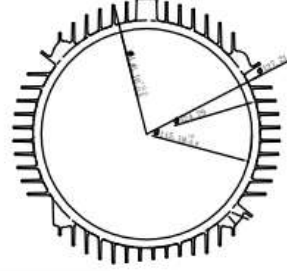

|      |              |
|------|--------------|
| 图号   | 13-0000-0034 |
| 名称   | 机壳拉伸         |
| 客户编号 |              |
| 线密度  | 45.11 kg/m   |

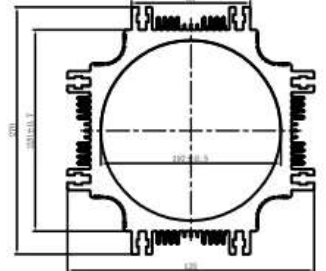

|      |              |
|------|--------------|
| 图号   | 13-0000-0035 |
| 名称   |              |
| 客户编号 |              |
| 线密度  | 7.25 kg/m    |

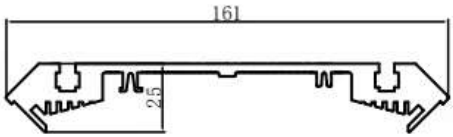

|      |              |
|------|--------------|
| 图号   | 13-0000-0036 |
| 名称   |              |
| 客户编号 | MF-90铝机座M1   |
| 线密度  | 13.52 kg/m   |

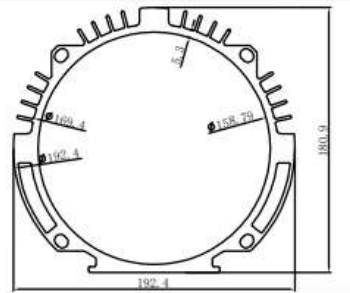

|      |              |
|------|--------------|
| 图号   | 13-0000-0037 |
| 名称   |              |
| 客户编号 | HIM-132      |
| 线密度  | 39.08 kg/m   |

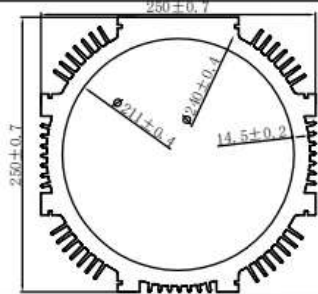

|      |              |
|------|--------------|
| 图号   | 13-0000-0038 |
| 名称   |              |
| 客户编号 | IP54-SIM-75L |
| 线密度  | 24.215 kg/m  |

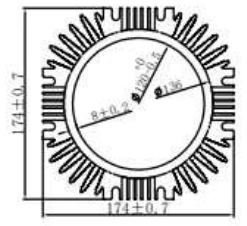

|      |              |
|------|--------------|
| 图号   | 13-0000-0039 |
| 名称   | 机壳拉伸件        |
| 客户编号 |              |
| 线密度  | 24.78 kg/m   |

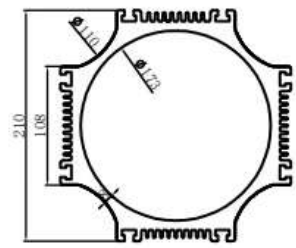

|      |              |
|------|--------------|
| 图号   | 13-0000-0040 |
| 名称   | 通风罩拉伸件       |
| 客户编号 |              |
| 线密度  | 4.92 kg/m    |

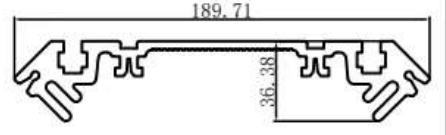

|      |              |
|------|--------------|
| 图号   | 13-0000-0041 |
| 名称   |              |
| 客户编号 | G690911      |
| 线密度  | 8.27 kg/m    |

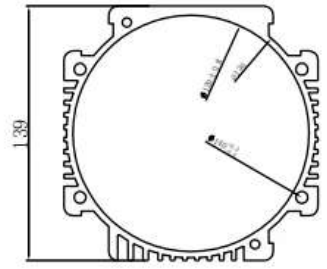

|      |              |
|------|--------------|
| 图号   | 13-0000-0042 |
| 名称   | 电机壳          |
| 客户编号 |              |
| 线密度  | 3.58 kg/m    |

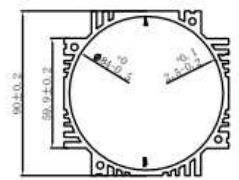



|      |              |
|------|--------------|
| 图号   | 13-0000-0001 |
| 名称   | 110高惯量       |
| 客户编号 | G691564      |
| 线密度  | 4.282kg/m    |

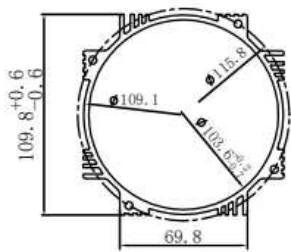

|      |              |
|------|--------------|
| 图号   | 13-0000-0002 |
| 名称   | 110机壳        |
| 客户编号 | G690874      |
| 线密度  | 3.934 kg/m   |

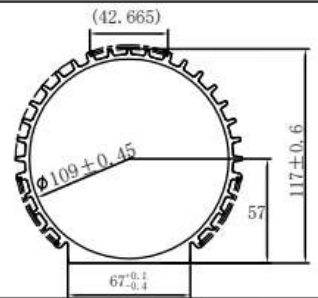

|      |              |
|------|--------------|
| 图号   | 13-0000-0003 |
| 名称   | 110机壳        |
| 客户编号 | G691515      |
| 线密度  | 5.164 kg/m   |

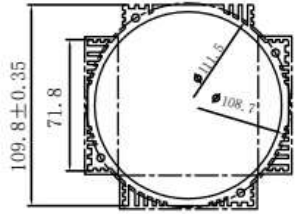

|      |              |
|------|--------------|
| 图号   | 13-0000-0004 |
| 名称   | 110圆壳        |
| 客户编号 | G691001      |
| 线密度  | 4.968 kg/m   |

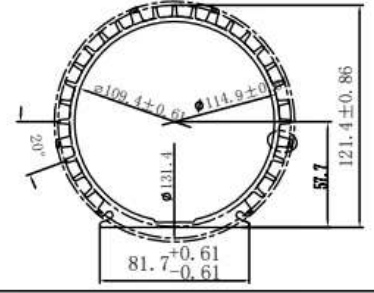

|      |              |
|------|--------------|
| 图号   | 13-0000-0005 |
| 名称   | 120圆壳        |
| 客户编号 | G691003      |
| 线密度  | 5.270kg/m    |

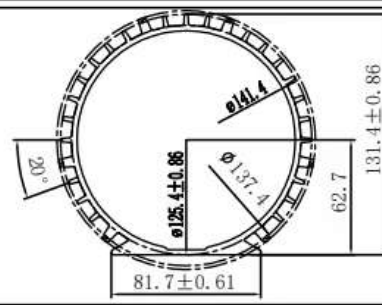

|      |              |
|------|--------------|
| 图号   | 13-0000-0006 |
| 名称   | 130LDD方壳     |
| 客户编号 | G690987      |
| 线密度  | 6.284kg/m    |

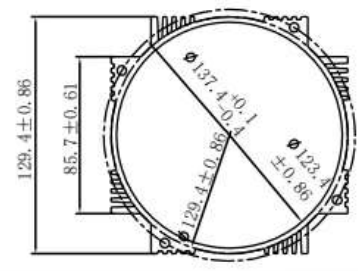

|      |              |
|------|--------------|
| 图号   | 13-0000-0007 |
| 名称   | 130机壳        |
| 客户编号 | G690976      |
| 线密度  | 6.718 kg/m   |

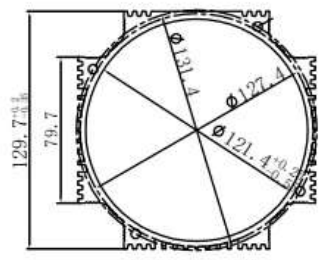

|      |              |
|------|--------------|
| 图号   | 13-0000-0008 |
| 名称   | 130机壳        |
| 客户编号 | G691119      |
| 线密度  | 7.608 kg/m   |

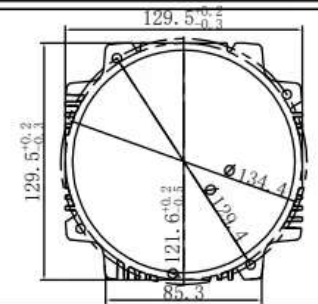

|      |              |
|------|--------------|
| 图号   | 13-0000-0009 |
| 名称   | 130机壳        |
| 客户编号 | G691532      |
| 线密度  | 6.217kg/m    |

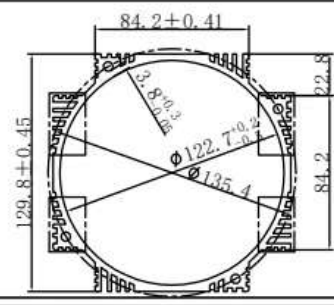

|      |              |
|------|--------------|
| 图号   | 13-0000-0010 |
| 名称   | 130圆壳        |
| 客户编号 | G691002      |
| 线密度  | 5.491kg/m    |

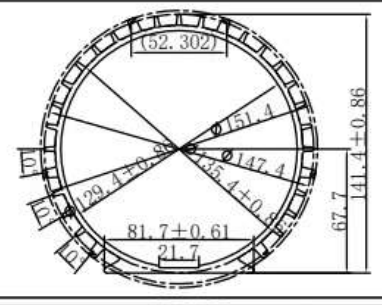

|      |              |
|------|--------------|
| 图号   | 13-0000-0011 |
| 名称   | 140机壳        |
| 客户编号 | G691235      |
| 线密度  | 5.288 kg/m   |

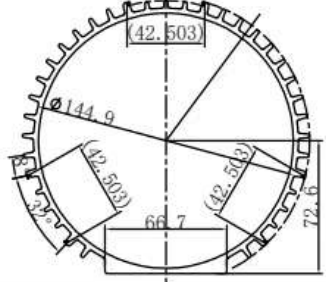

|      |              |
|------|--------------|
| 图号   | 13-0000-0012 |
| 名称   | 160圆壳        |
| 客户编号 | G690900      |
| 线密度  | 6.441 kg/m   |

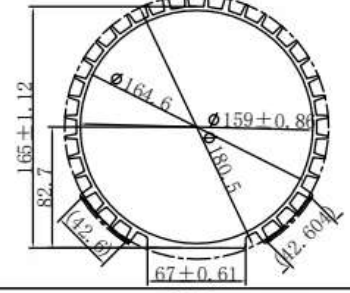

|      |              |
|------|--------------|
| 图号   | 13-0000-0013 |
| 名称   | 机壳           |
| 客户编号 | G691693      |
| 线密度  | 14.79 kg/m   |

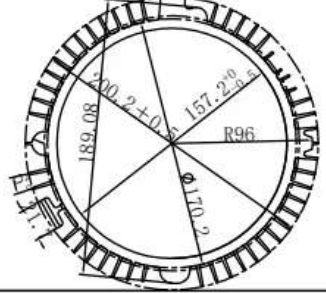

|      |              |
|------|--------------|
| 图号   | 13-0000-0014 |
| 名称   | 机壳           |
| 客户编号 | FJD-9088     |
| 线密度  | 1.720 kg/m   |

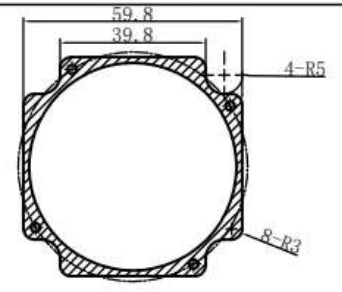







|      |              |
|------|--------------|
| 图号   | 13-0000-0029 |
| 名称   |              |
| 客户编号 | G691296      |
| 线密度  | 15.541 kg/m  |

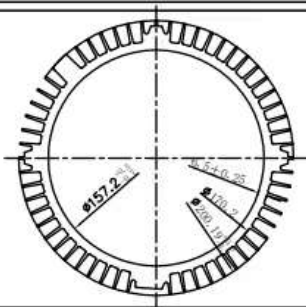

|      |              |
|------|--------------|
| 图号   | 13-0000-0030 |
| 名称   |              |
| 客户编号 | G690866      |
| 线密度  | 19.346 kg/m  |

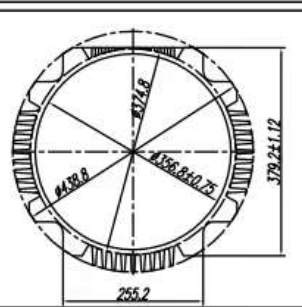

|      |              |
|------|--------------|
| 图号   | 13-0000-0031 |
| 名称   |              |
| 客户编号 | G691691      |
| 线密度  | 19.841 kg/m  |

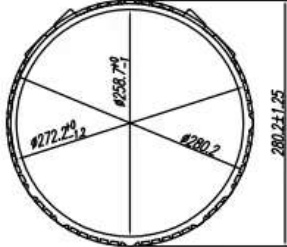

|      |              |
|------|--------------|
| 图号   | 13-0000-0032 |
| 名称   |              |
| 客户编号 | G691707      |
| 线密度  | 7.26 kg/m    |

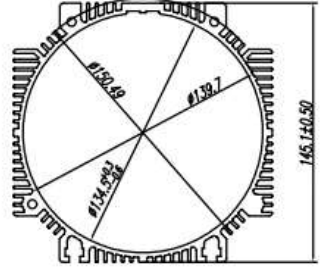

|      |              |
|------|--------------|
| 图号   | 13-0000-0033 |
| 名称   |              |
| 客户编号 | G691705      |
| 线密度  | 14.44 kg/m   |

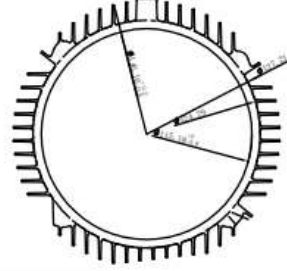

|      |              |
|------|--------------|
| 图号   | 13-0000-0034 |
| 名称   | 机壳拉伸         |
| 客户编号 |              |
| 线密度  | 45.11 kg/m   |

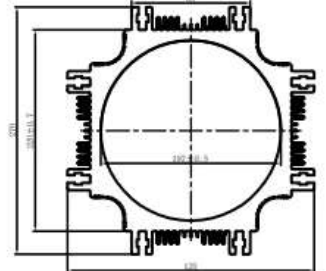

|      |              |
|------|--------------|
| 图号   | 13-0000-0035 |
| 名称   |              |
| 客户编号 |              |
| 线密度  | 7.25 kg/m    |

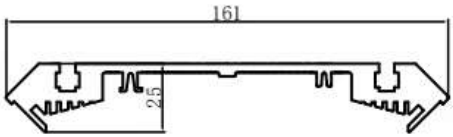

|      |              |
|------|--------------|
| 图号   | 13-0000-0036 |
| 名称   |              |
| 客户编号 | MF-90铝机座M1   |
| 线密度  | 13.52 kg/m   |

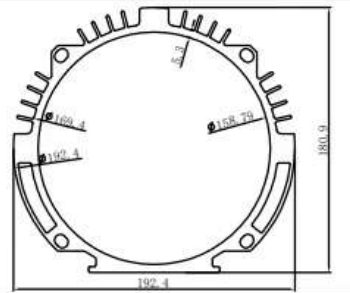

|      |              |
|------|--------------|
| 图号   | 13-0000-0037 |
| 名称   |              |
| 客户编号 | HIM-132      |
| 线密度  | 39.08 kg/m   |

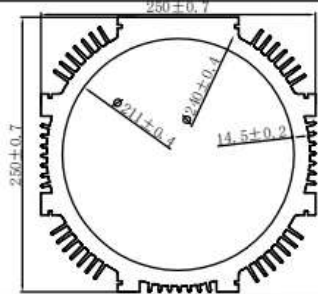

|      |              |
|------|--------------|
| 图号   | 13-0000-0038 |
| 名称   |              |
| 客户编号 | IP54-SIM-75L |
| 线密度  | 24.215 kg/m  |

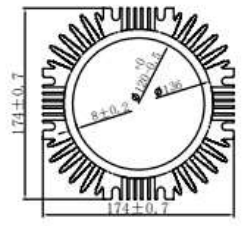

|      |              |
|------|--------------|
| 图号   | 13-0000-0039 |
| 名称   | 机壳拉伸件        |
| 客户编号 |              |
| 线密度  | 24.78 kg/m   |

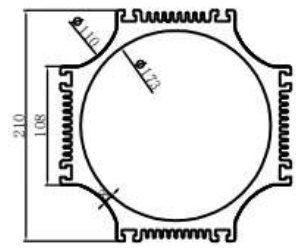

|      |              |
|------|--------------|
| 图号   | 13-0000-0040 |
| 名称   | 通风罩拉伸件       |
| 客户编号 |              |
| 线密度  | 4.92 kg/m    |

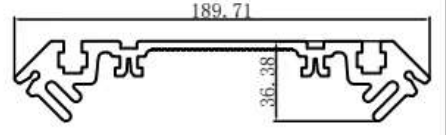

|      |              |
|------|--------------|
| 图号   | 13-0000-0041 |
| 名称   |              |
| 客户编号 | G690911      |
| 线密度  | 8.27 kg/m    |

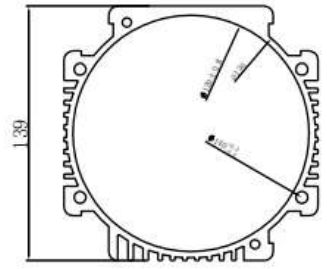

|      |              |
|------|--------------|
| 图号   | 13-0000-0042 |
| 名称   | 电机壳          |
| 客户编号 |              |
| 线密度  | 3.58 kg/m    |

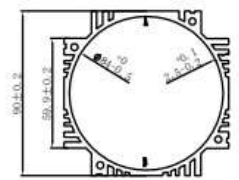

|      |              |
|------|--------------|
| 图号   | 13-0000-0001 |
| 名称   | 110高惯量       |
| 客户编号 | G691564      |
| 线密度  | 4.282kg/m    |

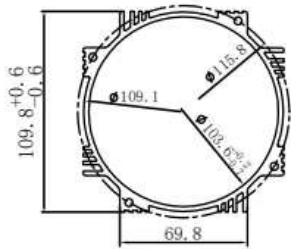

|      |              |
|------|--------------|
| 图号   | 13-0000-0002 |
| 名称   | 110机壳        |
| 客户编号 | G690874      |
| 线密度  | 3.934 kg/m   |

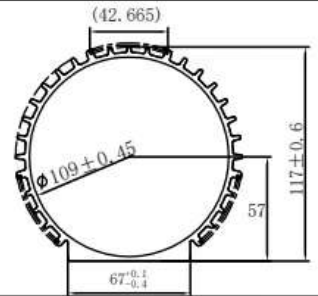

|      |              |
|------|--------------|
| 图号   | 13-0000-0003 |
| 名称   | 110机壳        |
| 客户编号 | G691515      |
| 线密度  | 5.164 kg/m   |

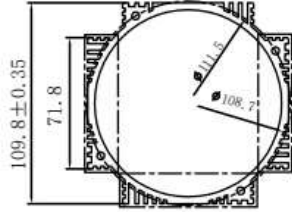

|      |              |
|------|--------------|
| 图号   | 13-0000-0004 |
| 名称   | 110圆壳        |
| 客户编号 | G691001      |
| 线密度  | 4.968 kg/m   |

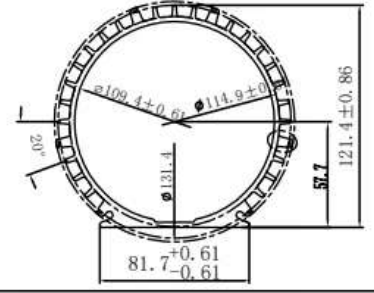

|      |              |
|------|--------------|
| 图号   | 13-0000-0005 |
| 名称   | 120圆壳        |
| 客户编号 | G691003      |
| 线密度  | 5.270kg/m    |

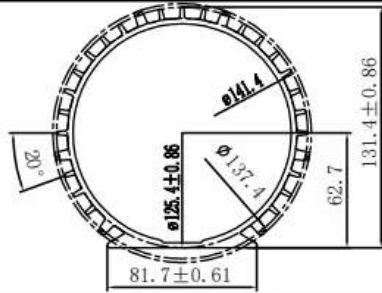

|      |              |
|------|--------------|
| 图号   | 13-0000-0006 |
| 名称   | 130LDD方壳     |
| 客户编号 | G690987      |
| 线密度  | 6.284kg/m    |

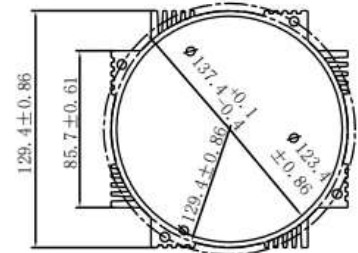

|      |              |
|------|--------------|
| 图号   | 13-0000-0007 |
| 名称   | 130机壳        |
| 客户编号 | G690976      |
| 线密度  | 6.718 kg/m   |

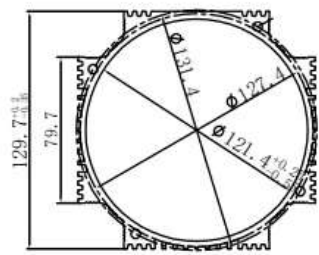

|      |              |
|------|--------------|
| 图号   | 13-0000-0008 |
| 名称   | 130机壳        |
| 客户编号 | G691119      |
| 线密度  | 7.608 kg/m   |

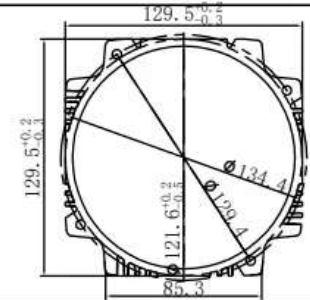

|      |              |
|------|--------------|
| 图号   | 13-0000-0009 |
| 名称   | 130机壳        |
| 客户编号 | G691532      |
| 线密度  | 6.217kg/m    |

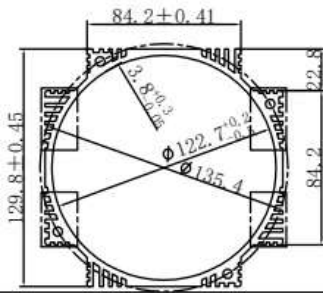

|      |              |
|------|--------------|
| 图号   | 13-0000-0010 |
| 名称   | 130圆壳        |
| 客户编号 | G691002      |
| 线密度  | 5.491kg/m    |

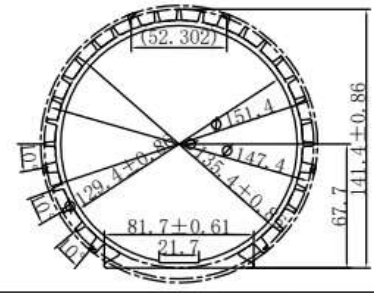

|      |              |
|------|--------------|
| 图号   | 13-0000-0011 |
| 名称   | 140机壳        |
| 客户编号 | G691235      |
| 线密度  | 5.288 kg/m   |

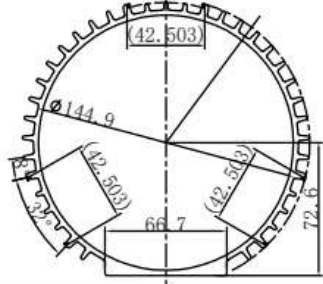

|      |              |
|------|--------------|
| 图号   | 13-0000-0012 |
| 名称   | 160圆壳        |
| 客户编号 | G690900      |
| 线密度  | 6.441 kg/m   |

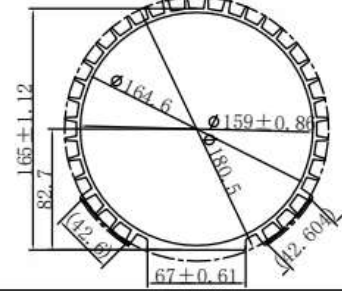

|      |              |
|------|--------------|
| 图号   | 13-0000-0013 |
| 名称   | 机壳           |
| 客户编号 | G691693      |
| 线密度  | 14.79 kg/m   |

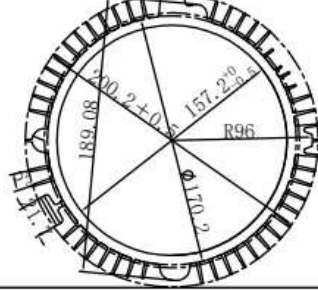

|      |              |
|------|--------------|
| 图号   | 13-0000-0014 |
| 名称   | 机壳           |
| 客户编号 | FJD-9088     |
| 线密度  | 1.720 kg/m   |

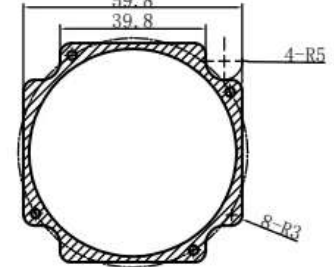

|      |              |
|------|--------------|
| 图号   | 13-0000-0015 |
| 名称   | 方壳110        |
| 客户编号 | G690977      |
| 线密度  | 5.542 kg/m   |

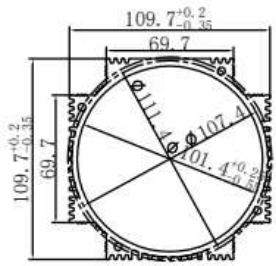

|      |              |
|------|--------------|
| 图号   | 13-0000-0016 |
| 名称   | 方壳152        |
| 客户编号 | G690978      |
| 线密度  | 9.613 kg/m   |

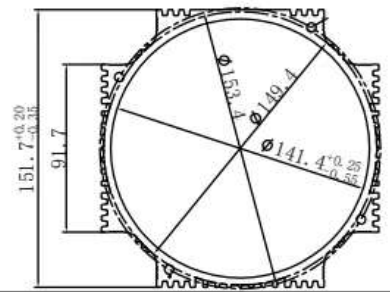

|      |              |
|------|--------------|
| 图号   | 13-0000-0017 |
| 名称   | 内孔128        |
| 客户编号 | G690982      |
| 线密度  | 4.459 kg/m   |

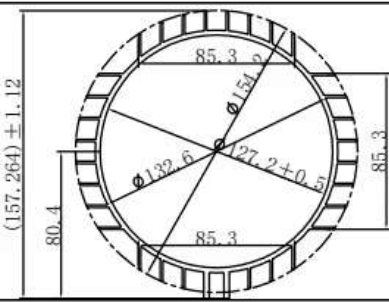

|      |              |
|------|--------------|
| 图号   | 13-0000-0018 |
| 名称   | 方壳180        |
| 客户编号 | G690983      |
| 线密度  | 14.409 kg/m  |

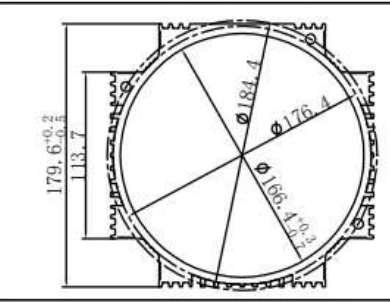

|      |              |
|------|--------------|
| 图号   | 13-0000-0019 |
| 名称   | 圆壳120        |
| 客户编号 | G690984      |
| 线密度  | 6.916 kg/m   |

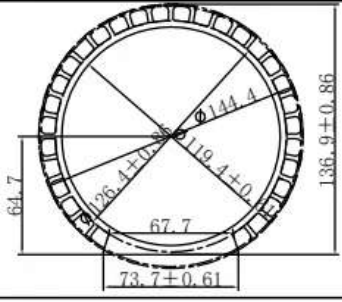

|      |              |
|------|--------------|
| 图号   | 13-0000-0020 |
| 名称   | 机壳内孔155      |
| 客户编号 | G690985      |
| 线密度  | 11.244 kg/m  |

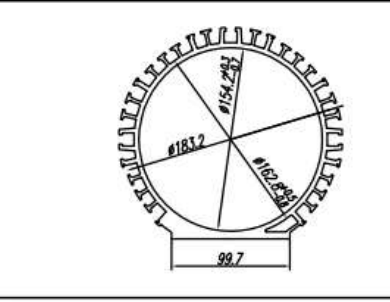

|      |              |
|------|--------------|
| 图号   | 13-0000-0021 |
| 名称   | 内孔130圆壳      |
| 客户编号 | G691205      |
| 线密度  | 7.854 kg/m   |

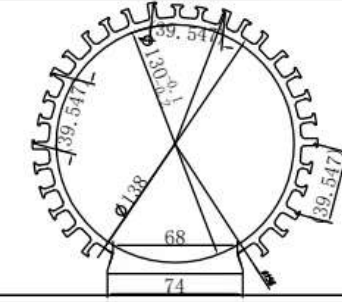

|      |               |
|------|---------------|
| 图号   | 13-0000-0022  |
| 名称   | LD0110方壳内孔104 |
| 客户编号 | G691122       |
| 线密度  | 5.264 kg/m    |

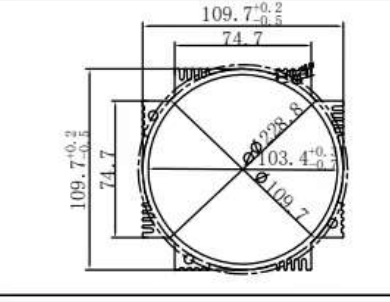

|      |              |
|------|--------------|
| 图号   | 13-0000-0023 |
| 名称   |              |
| 客户编号 | ZX56-255     |
| 线密度  | 9.145 kg/m   |

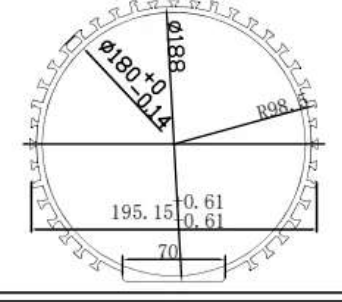

|      |              |
|------|--------------|
| 图号   | 13-0000-0024 |
| 名称   |              |
| 客户编号 | 华西12-0046    |
| 线密度  | 34.671 kg/m  |

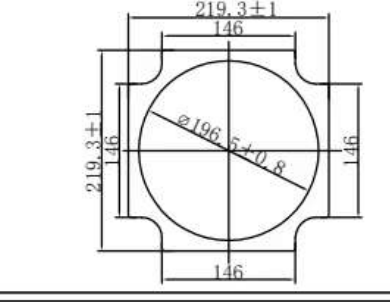

|      |              |
|------|--------------|
| 图号   | 13-0000-0025 |
| 名称   | 200机壳        |
| 客户编号 | G691503      |
| 线密度  | 27.628 kg/m  |

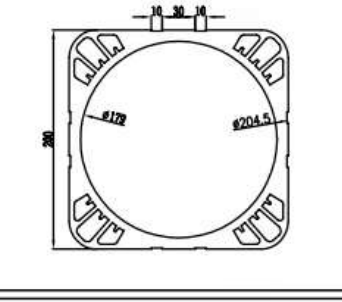

|      |              |
|------|--------------|
| 图号   | 13-0000-0026 |
| 名称   | FJD-9089     |
| 客户编号 |              |
| 线密度  | 2.994 kg/m   |

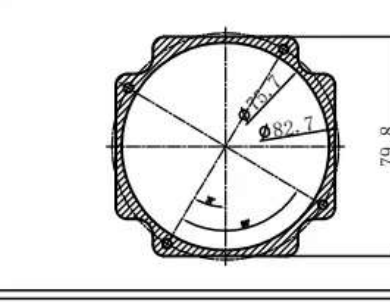

|      |              |
|------|--------------|
| 图号   | 13-0000-0027 |
| 名称   | FJD-9090     |
| 客户编号 |              |
| 线密度  | 6.687 kg/m   |

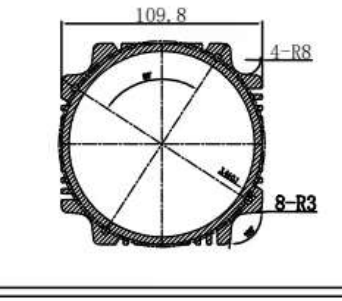

|      |              |
|------|--------------|
| 图号   | 13-0000-0028 |
| 名称   | FJD-9091     |
| 客户编号 |              |
| 线密度  | 5.911 kg/m   |

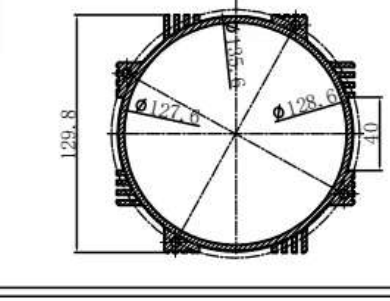

|      |              |
|------|--------------|
| 图号   | 13-0000-0043 |
| 名称   |              |
| 客户编号 | G691684      |
| 线密度  | 37.38 kg/m   |

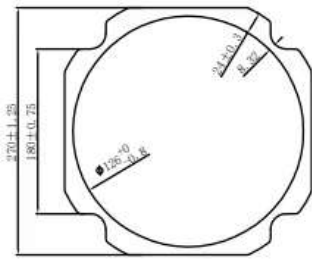

|      |              |
|------|--------------|
| 图号   | 13-0000-0044 |
| 名称   |              |
| 客户编号 | LG750-2-1    |
| 线密度  | 8.152 kg/m   |

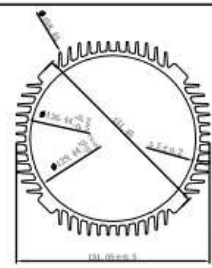

|      |              |
|------|--------------|
| 图号   | 13-0000-0045 |
| 名称   |              |
| 客户编号 | LG1800-2-1   |
| 线密度  | 11.82 kg/m   |

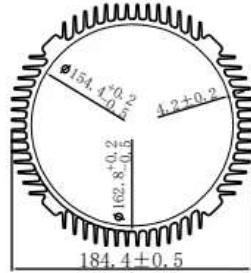

|      |              |
|------|--------------|
| 图号   | 13-0000-0046 |
| 名称   |              |
| 客户编号 | D01-中框       |
| 线密度  | 15.483 kg/m  |

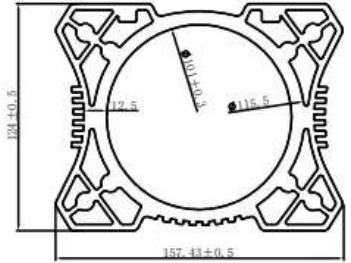

|      |              |
|------|--------------|
| 图号   | 13-0000-0047 |
| 名称   |              |
| 客户编号 | SIM-75L水冷    |
| 线密度  | 33.69 kg/m   |

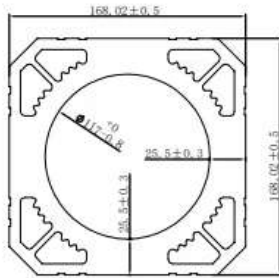

|      |              |
|------|--------------|
| 图号   | 13-0000-0048 |
| 名称   |              |
| 客户编号 | XY-131       |
| 线密度  | 14.93 kg/m   |

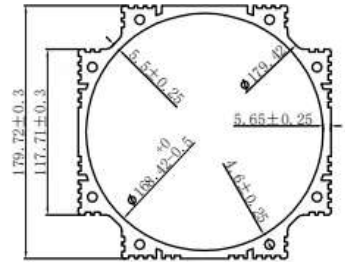

|      |              |
|------|--------------|
| 图号   | 13-0000-0049 |
| 名称   |              |
| 客户编号 | G691126      |
| 线密度  | 4.7 kg/m     |

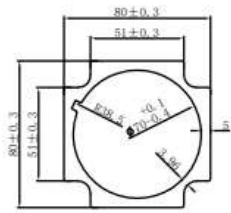

|      |              |
|------|--------------|
| 图号   | 13-0000-0050 |
| 名称   |              |
| 客户编号 | G691076      |
| 线密度  | 16.02 kg/m   |

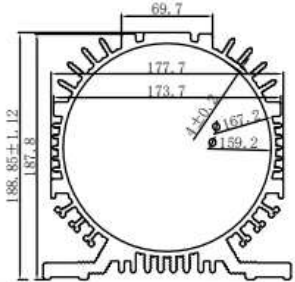

|      |              |
|------|--------------|
| 图号   | 13-0000-0051 |
| 名称   |              |
| 客户编号 | G691124      |
| 线密度  | 9.84 kg/m    |

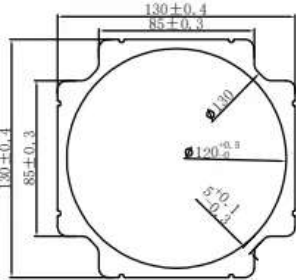

|      |              |
|------|--------------|
| 图号   | 13-0000-0052 |
| 名称   |              |
| 客户编号 | 3180520101.1 |
| 线密度  | 33.034 kg/m  |

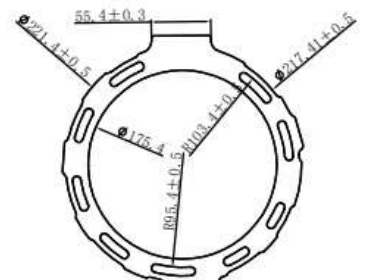

|      |              |
|------|--------------|
| 图号   | 13-0000-0053 |
| 名称   |              |
| 客户编号 | G691316      |
| 线密度  | 29.31 kg/m   |

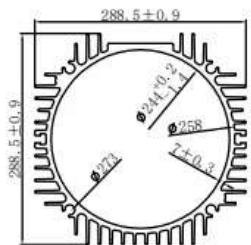

|      |              |
|------|--------------|
| 图号   | 13-0000-0054 |
| 名称   |              |
| 客户编号 | G691378      |
| 线密度  | 20.41 kg/m   |

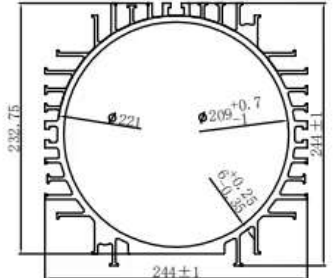

|      |              |
|------|--------------|
| 图号   | 13-0000-0055 |
| 名称   |              |
| 客户编号 | LF370P-W188W |
| 线密度  | 0.452 kg/m   |

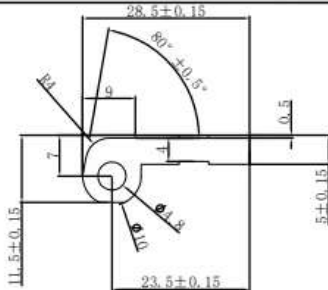

|      |              |
|------|--------------|
| 图号   | 13-0000-0056 |
| 名称   |              |
| 客户编号 |              |
| 线密度  | 14.63 kg/m   |

