

产品型号	理论米重	图纸比例
GK0010	2.37 kg/m	1:2

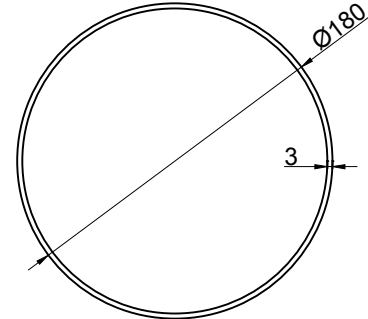

产品型号	理论米重	图纸比例
GK0015	4.50 kg/m	1:4

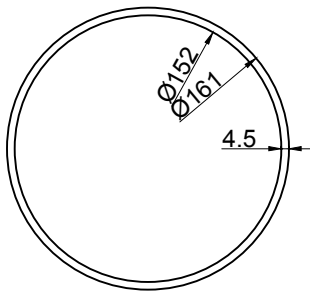

产品型号	理论米重	图纸比例
GK0016	6.0 kg/m	1:4

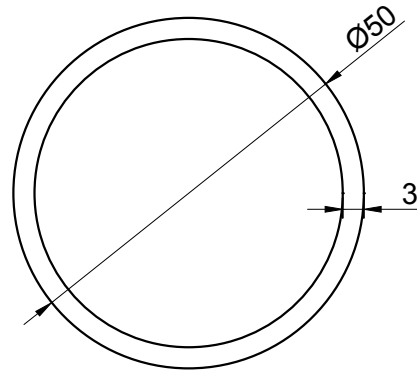

产品型号	理论米重	图纸比例
GK0033	1.20 kg/m	1:1

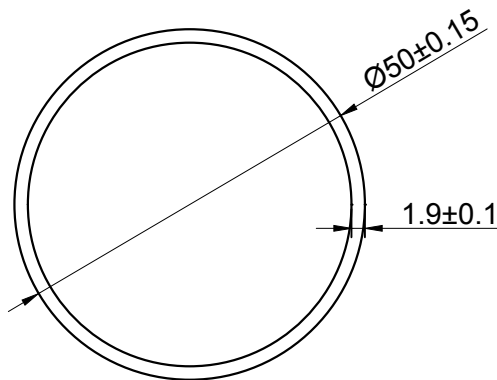

产品型号	理论米重	图纸比例
GK0075	0.78 kg/m	1:1

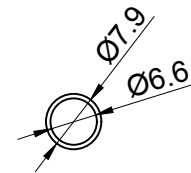

产品型号	理论米重	图纸比例
ZD-LYJ-001	0.04 kg/m	1:1

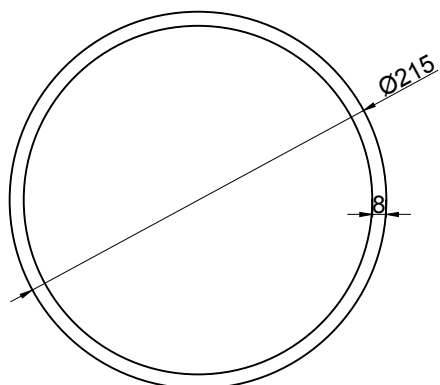

产品型号	理论米重	图纸比例
ZD-DX1001	14.15kg/m	1:4

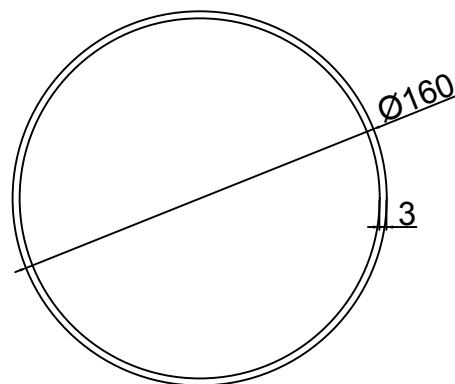

产品型号	理论米重	图纸比例
ZD-DX1002	4.03 kg/m	1:3

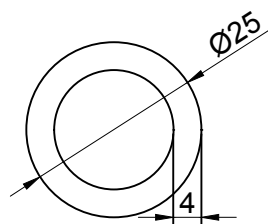

产品型号	理论米重	图纸比例
ZD-DX1005	0.72 kg/m	1:1

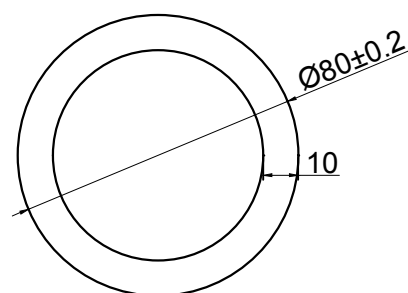

产品型号	理论米重	图纸比例
ZD-HB1001	5.98 kg/m	1:2

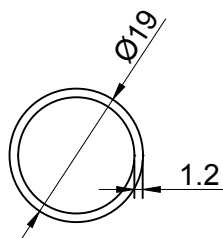

产品型号	理论米重	图纸比例
ZD-HD1001	0.18 kg/m	1:1

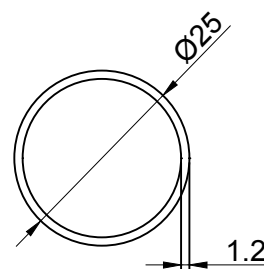

产品型号	理论米重	图纸比例
ZD-HD1002	0.24 kg/m	1:1

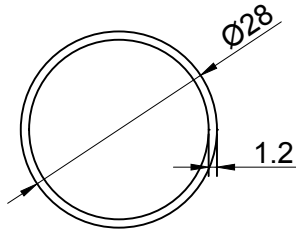

产品型号	理论米重	图纸比例
ZD-HD1003	0.27 kg/m	1:1

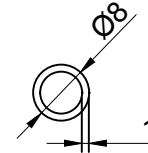

产品型号	理论米重	图纸比例
ZD-HD1007	0.06 kg/m	1:1

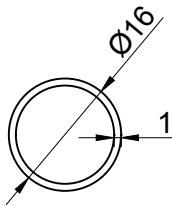

产品型号	理论米重	图纸比例
ZD-HD1008	0.12 kg/m	1:1

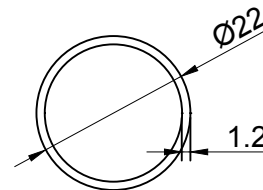

产品型号	理论米重	图纸比例
ZD-HD1009	0.21 kg/m	1:1

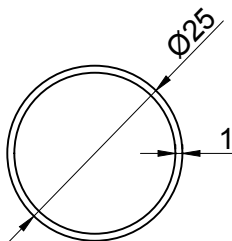

产品型号	理论米重	图纸比例
ZD-HD1010	0.20 kg/m	1:1

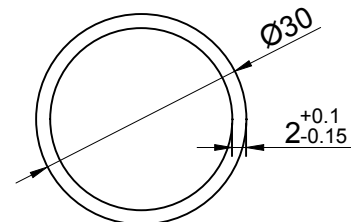

产品型号	理论米重	图纸比例
ZD-JD1001	0.48 kg/m	1:1

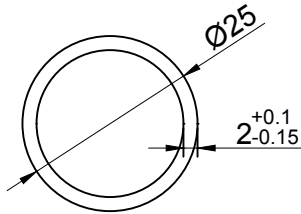

产品型号	理论米重	图纸比例
ZD-JD1002	0.39 kg/m	1:1

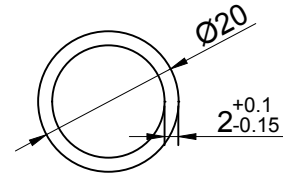

产品型号	理论米重	图纸比例
ZD-JD1003	0.30 kg/m	1:1

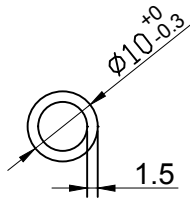

产品型号	理论米重	图纸比例
ZD-LYDT1003	0.10 kg/m	1:1

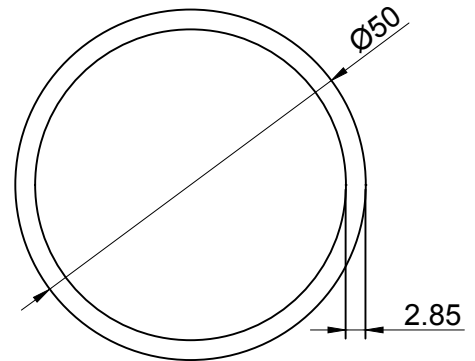

产品型号	理论米重	图纸比例
ZD-MZW1001	1.14 kg/m	1:1

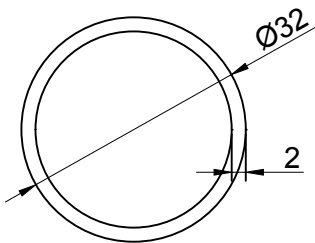

产品型号	理论米重	图纸比例
ZD-TC1001	0.51 kg/m	1:1

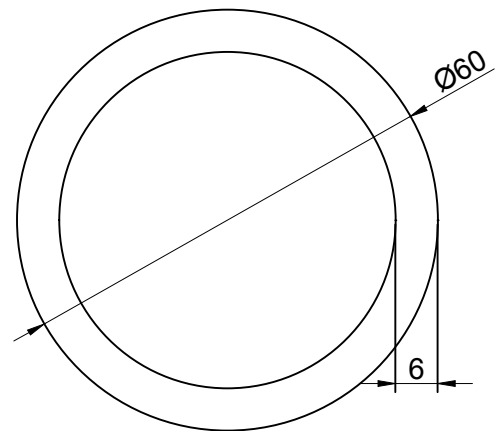

产品型号	理论米重	图纸比例
ZD-WEF1002	2.77 kg/m	1:1

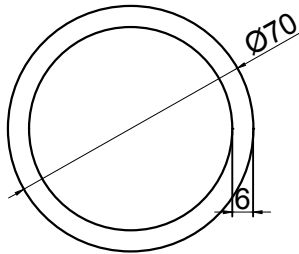

产品型号	理论米重	图纸比例
ZD-WEF1003	3.28 kg/m	1:2

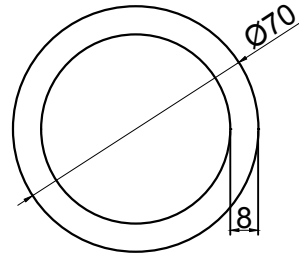

产品型号	理论米重	图纸比例
ZD-WEF1004	4.24 kg/m	1:2

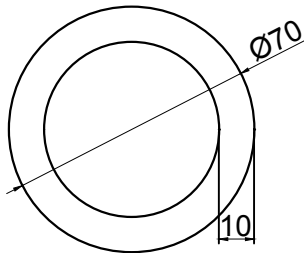

产品型号	理论米重	图纸比例
ZD-WEF1005	5.13 kg/m	1:2

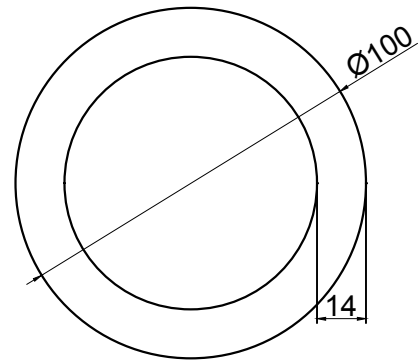

产品型号	理论米重	图纸比例
ZD-WEF1006	10.29kg/m	1:2

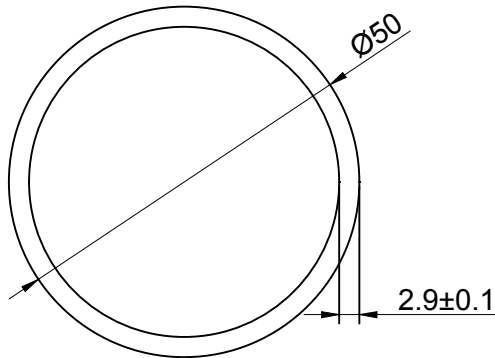

产品型号	理论米重	图纸比例
ZD-WH1001	1.16 kg/m	1:1

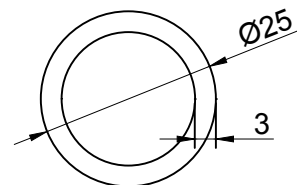

产品型号	理论米重	图纸比例
ZD-WHTC1001	0.56 kg/m	1:1

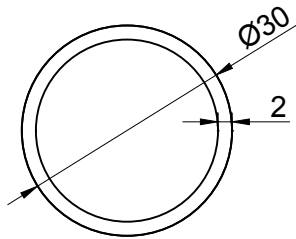

产品型号	理论米重	图纸比例
ZD-WS1003	0.47 kg/m	1:1

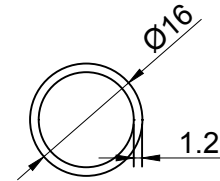

产品型号	理论米重	图纸比例
ZD-WS1004	0.15 kg/m	1:1

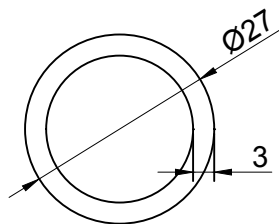

产品型号	理论米重	图纸比例
ZD-ZC1001	0.61 kg/m	1:1

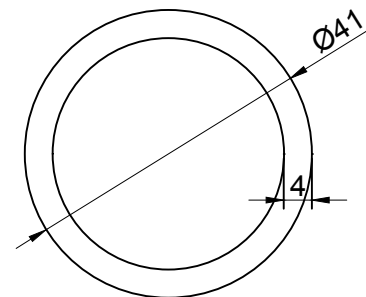

产品型号	理论米重	图纸比例
ZD-ZC1002	1.26 kg/m	1:1

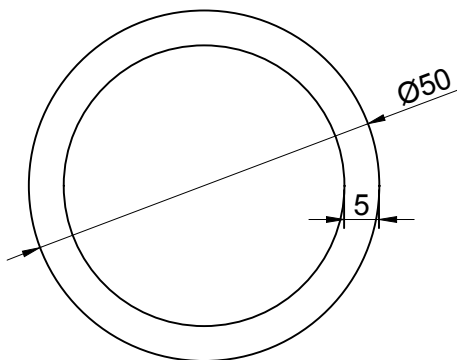

产品型号	理论米重	图纸比例
ZD-ZC1003	1.92 kg/m	1:1

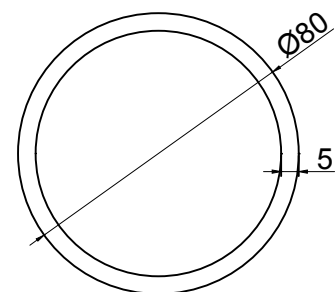

产品型号	理论米重	图纸比例
ZD-ZC1010	3.20 kg/m	1:1

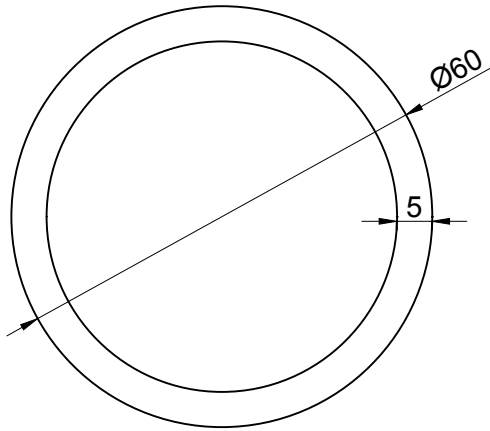

产品型号	理论米重	图纸比例
ZD-ZC1011	2.35 kg/m	1:1

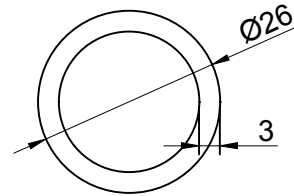

产品型号	理论米重	图纸比例
ZD-ZC1018	0.59 kg/m	1:1

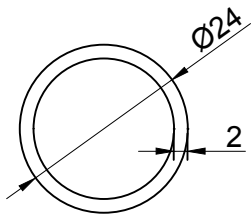

产品型号	理论米重	图纸比例
ZD-ZC1020	0.30 kg/m	1:1

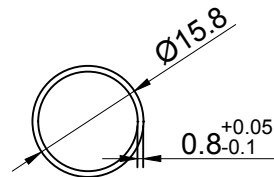

产品型号	理论米重	图纸比例
ZD-ZG1006	0.11 kg/m	1:1

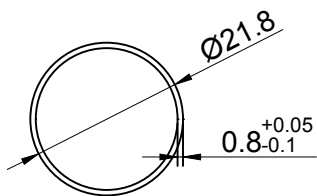

产品型号	理论米重	图纸比例
ZD-ZG1007	0.15 kg/m	1:1

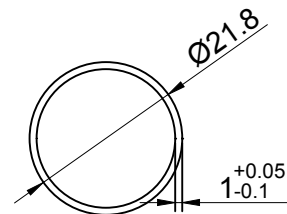

产品型号	理论米重	图纸比例
ZD-ZG1008	0.18 kg/m	1:1

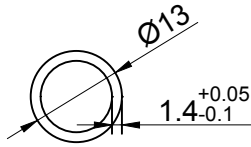

产品型号	理论米重	图纸比例
ZD-ZG1011	0.14 kg/m	1:1

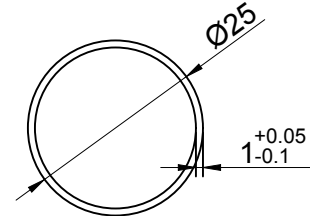

产品型号	理论米重	图纸比例
ZD-ZG1017	0.21 kg/m	1:1

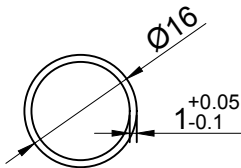

产品型号	理论米重	图纸比例
ZD-ZG1020	0.13 kg/m	1:1

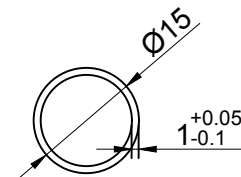

产品型号	理论米重	图纸比例
ZD-ZG1021	0.12 kg/m	1:1

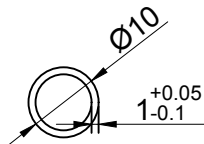

产品型号	理论米重	图纸比例
ZD-ZG1022	0.08 kg/m	1:1

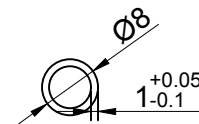

产品型号	理论米重	图纸比例
ZD-ZG1023	0.06 kg/m	1:1

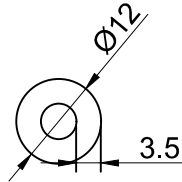

产品型号	理论米重	图纸比例
ZD-ZG1024	0.25 kg/m	1:1

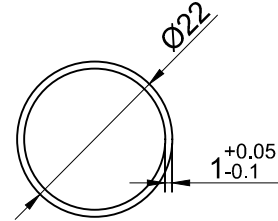

产品型号	理论米重	图纸比例
ZD-ZG1025	0.18 kg/m	1:1

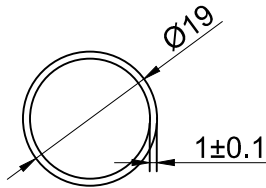

产品型号	理论米重	图纸比例
ZD-ZG1027	0.15 kg/m	1:1

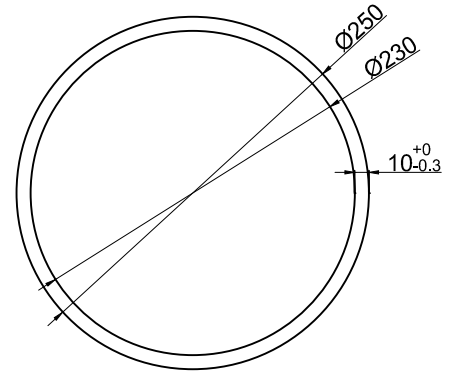

产品型号	理论米重	图纸比例
ZD-ZHN1001	20.51kg/m	1:5

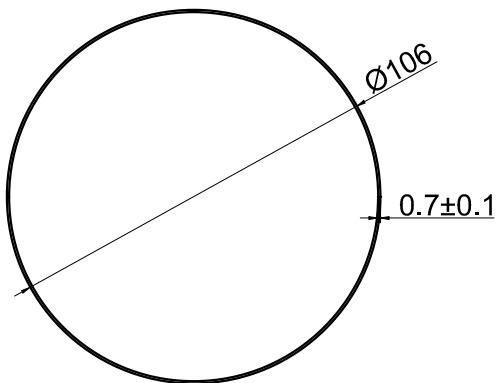

产品型号	理论米重	图纸比例
ZD-JZL1001	0.62 kg/m	1:2

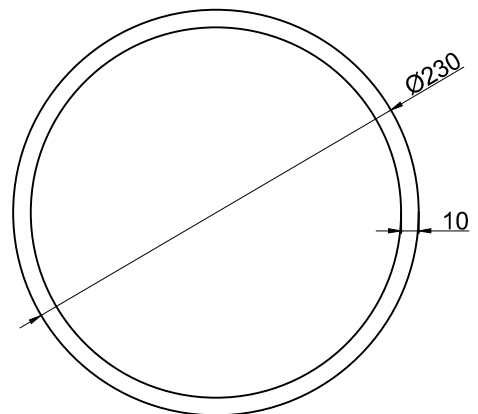

产品型号	理论米重	图纸比例
ZD20-H5060	18.73kg/m	1:4

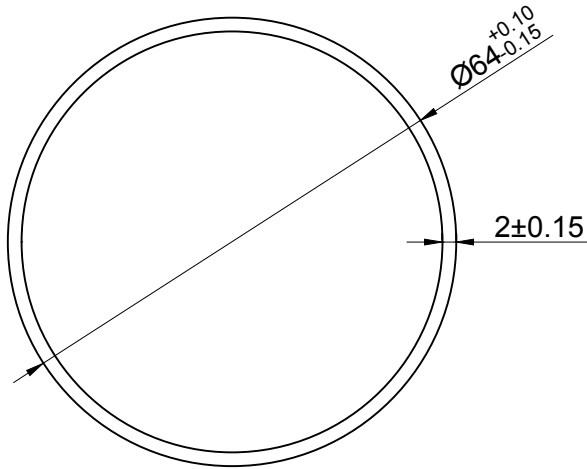

产品型号	理论米重	图纸比例
ZD-BLS1001	1.06 kg/m	1:1

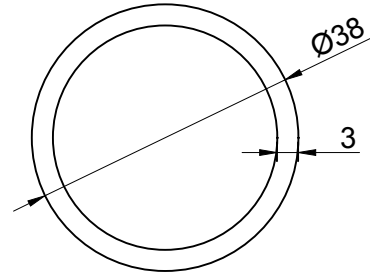

产品型号	理论米重	图纸比例
ZD-DX1021	0.90 kg/m	1:1

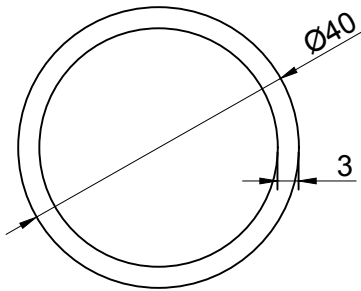

产品型号	理论米重	图纸比例
ZD-GSS1001	0.95 kg/m	1:1

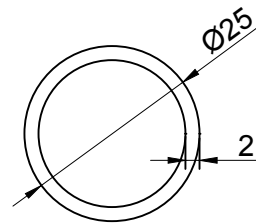

产品型号	理论米重	图纸比例
ZD-GSS1002	0.39 kg/m	1:1

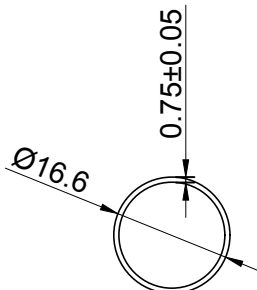

产品型号	理论米重	图纸比例
H1013	0.10 kg/m	1:1

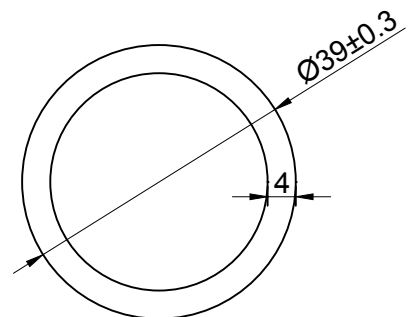

产品型号	理论米重	图纸比例
ZD-ZJL1018	1.20 kg/m	1:1

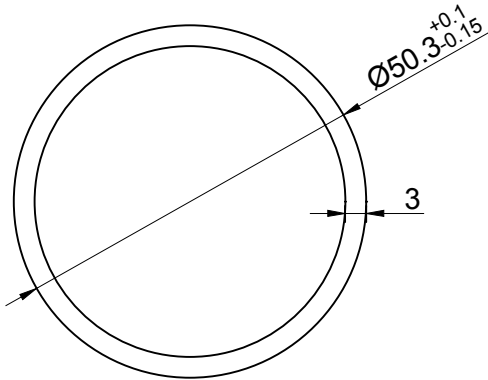

产品型号	理论米重	图纸比例
ZD-GLD1001	1.21 kg/m	1:1

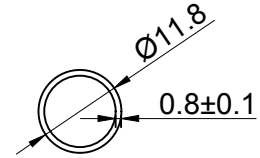

产品型号	理论米重	图纸比例
ZD-CLY1001	0.075kg/m	1:1

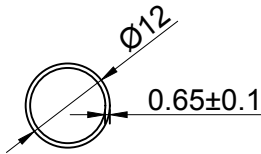

产品型号	理论米重	图纸比例
ZD-CLY1002	0.063kg/m	1:1

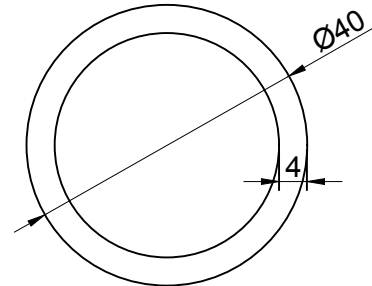

产品型号	理论米重	图纸比例
ZD-GSS1004	1.23 kg/m	1:1

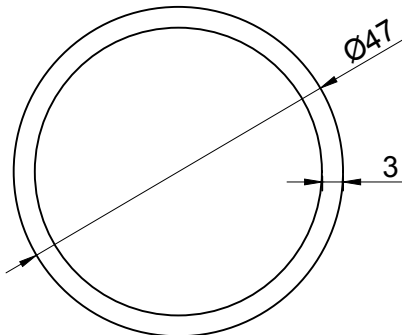

产品型号	理论米重	图纸比例
H1001	1.13 kg/m	1:1

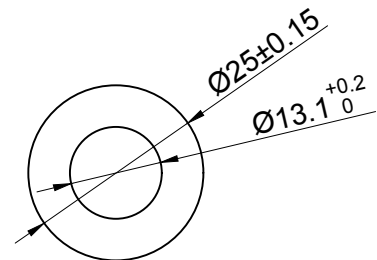

产品型号	理论米重	图纸比例
ZD-H1004	0.97 kg/m	1:1

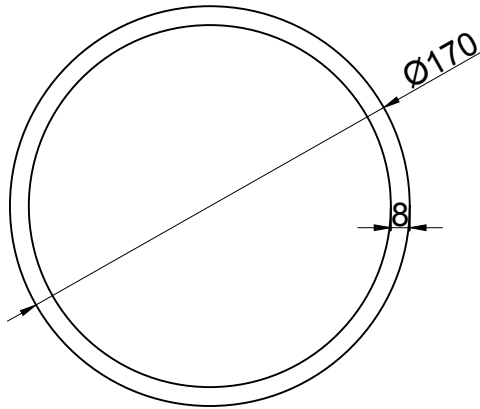

产品型号	理论米重	图纸比例
ZD-HSH1009	11.07kg/m	1:3

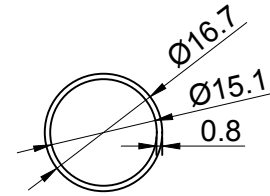

产品型号	理论米重	图纸比例
H1013	0.11 kg/m	1:1

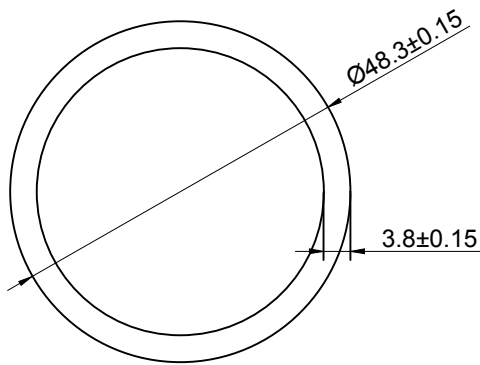

产品型号	理论米重	图纸比例
H1031	1.44 kg/m	1:1

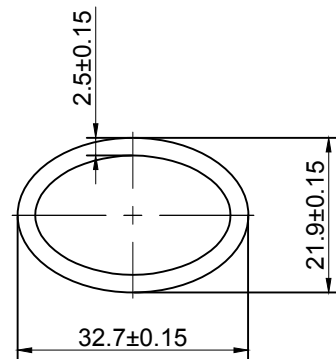

产品型号	理论米重	图纸比例
H1032	0.53 kg/m	1:1

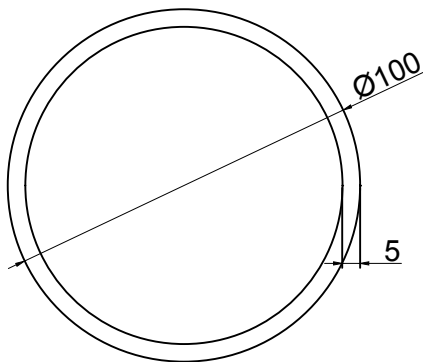

产品型号	理论米重	图纸比例
ZD-ZC1019	4.06 kg/m	1:2

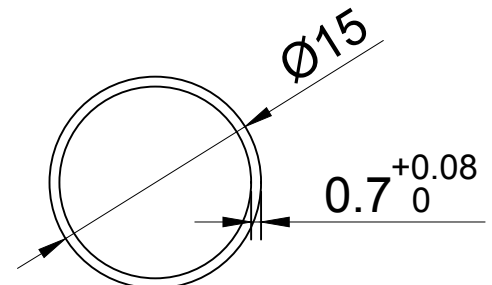

产品型号	理论米重	图纸比例
H1041	0.085kg/m	2:1

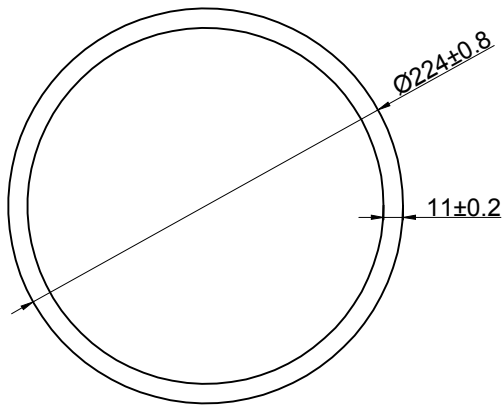

产品型号	理论米重	图纸比例
H1044	19.95kg/m	1:4

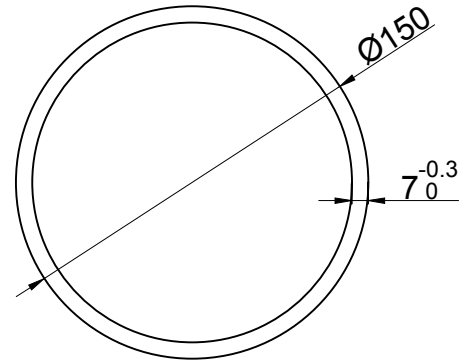

产品型号	理论米重	图纸比例
H1053	8.52 kg/m	1:3

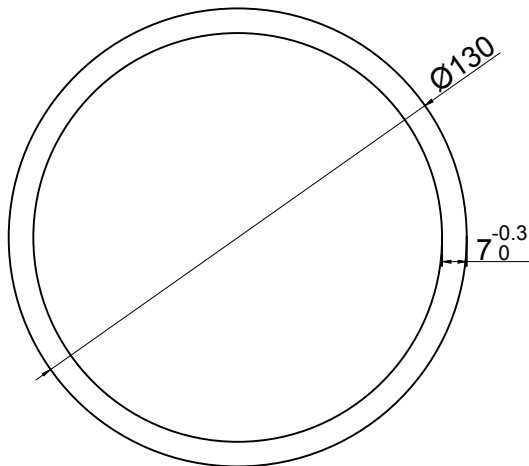

产品型号	理论米重	图纸比例
H1054	7.33 kg/m	1:2

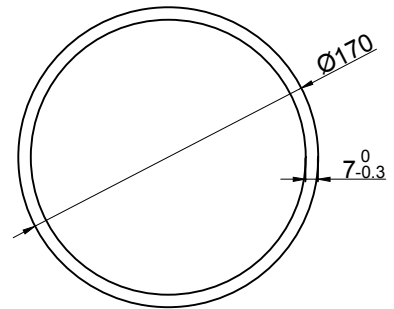

产品型号	理论米重	图纸比例
H1056	9.71 kg/m	1:4

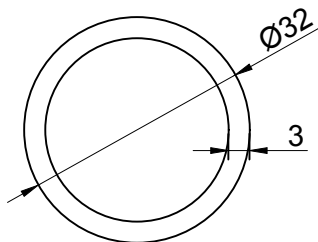

产品型号	理论米重	图纸比例
H1057	0.74 kg/m	1:1

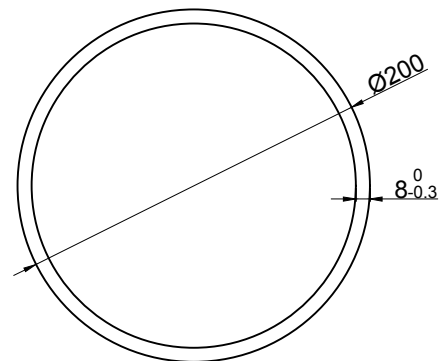

产品型号	理论米重	图纸比例
H1051	13.08kg/m	1:4

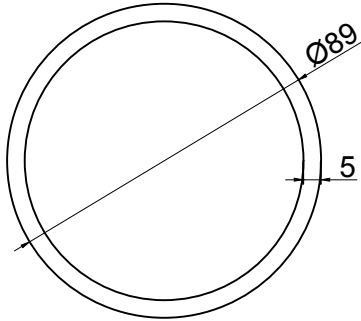

产品型号	理论米重	图纸比例
H1058	3.58 kg/m	1:2

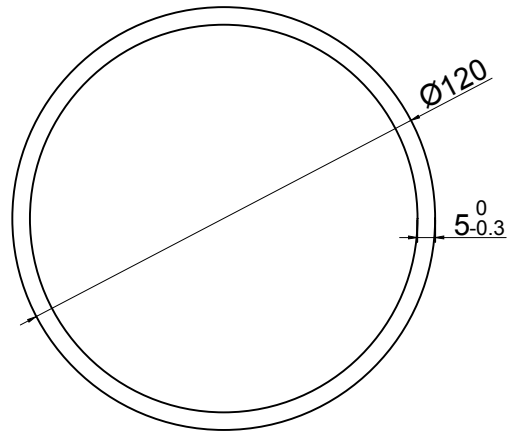

产品型号	理论米重	图纸比例
H1060	4.90 kg/m	1:2

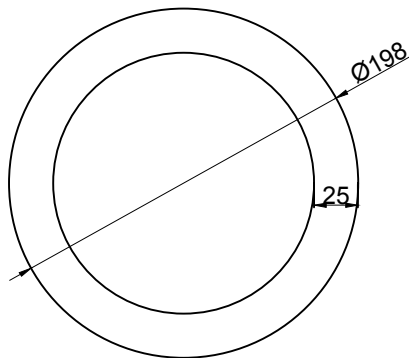

产品型号	理论米重	图纸比例
H1062	36.82kg/m	1:4

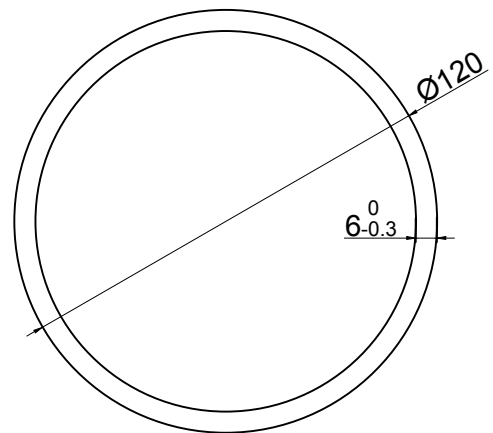

产品型号	理论米重	图纸比例
H1064	5.82 kg/m	1:2

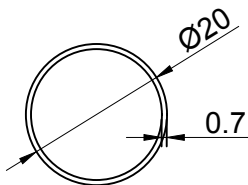

产品型号	理论米重	图纸比例
H1065	0.115kg/m	1:1

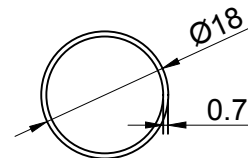

产品型号	理论米重	图纸比例
H1066	0.103kg/m	1:1

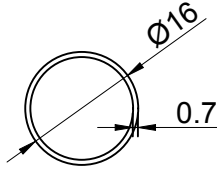

产品型号	理论米重	图纸比例
H1067	0.091kg/m	1:1

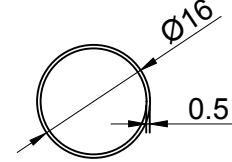

产品型号	理论米重	图纸比例
H1070	0.066kg/m	1:1

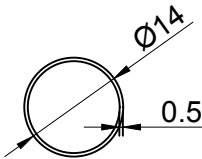

产品型号	理论米重	图纸比例
H1071	0.057kg/m	1:1

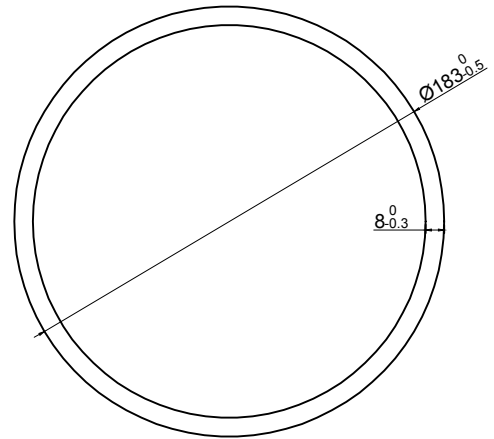

产品型号	理论米重	图纸比例
H1063	11.63kg/m	1:3

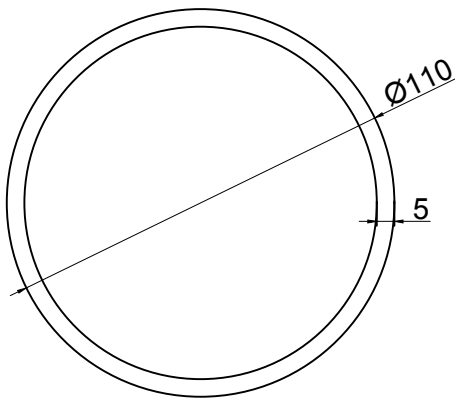

产品型号	理论米重	图纸比例
H1096	4.47 kg/m	1:2

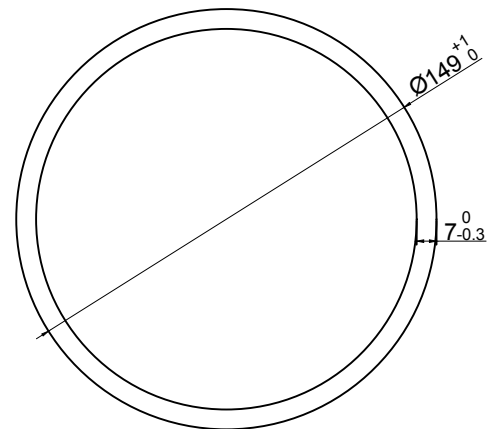

产品型号	理论米重	图纸比例
H1097	8.46 kg/m	2:5

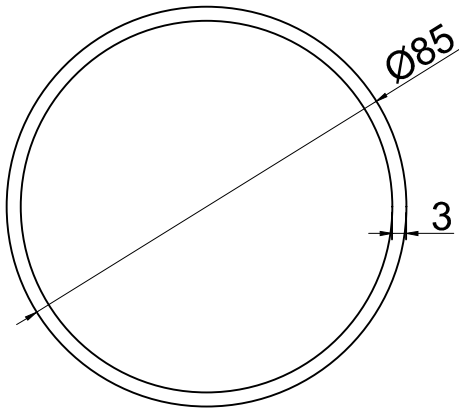

产品型号	理论米重	图纸比例
H1102	2.09 kg/m	2:3

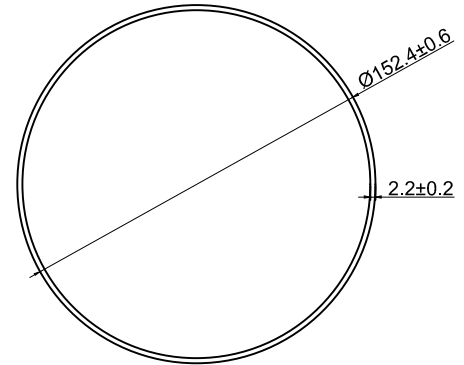

产品型号	理论米重	图纸比例
H1099	2.56 kg/m	1:3

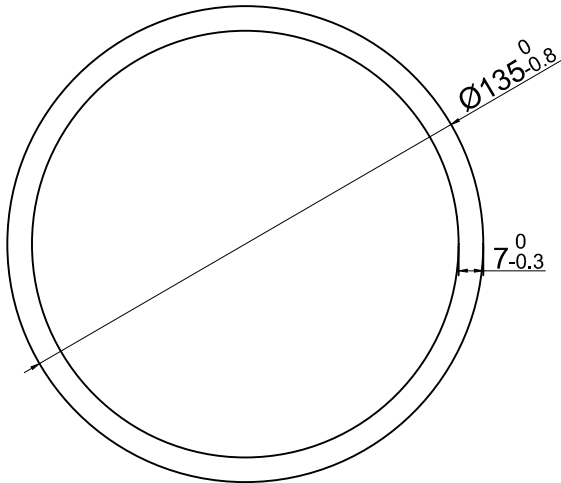

产品型号	理论米重	图纸比例
H1110	7.63 kg/m	1:2

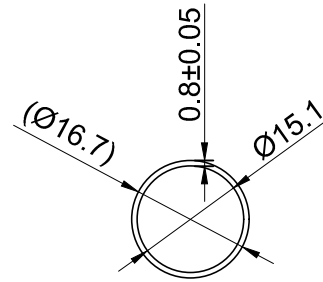

产品型号	理论米重	图纸比例
H1112	0.11 kg/m	1:1

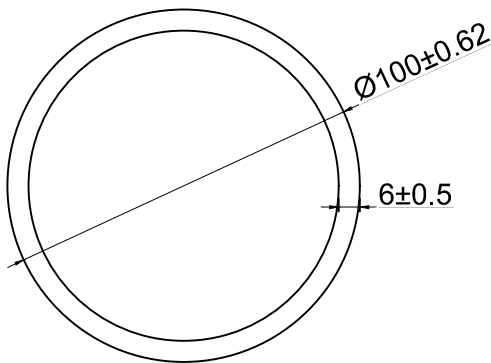

产品型号	理论米重	图纸比例
ZD20-H4007	4.80 kg/m	1:2

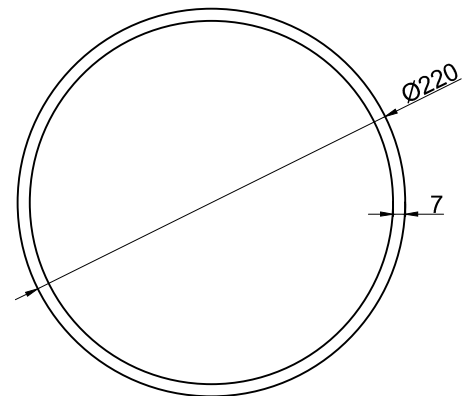

产品型号	理论米重	图纸比例
ZD20-H5006	12.69kg/m	1:4

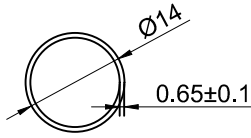

产品型号	理论米重	图纸比例
H1114	0.074kg/m	1:1

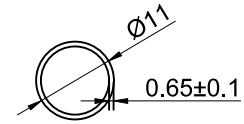

产品型号	理论米重	图纸比例
H1115	0.057kg/m	1:1

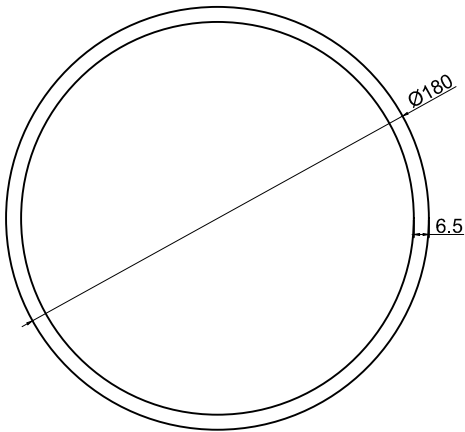

产品型号	理论米重	图纸比例
ZD20-H5020	9.60 kg/m	1:3

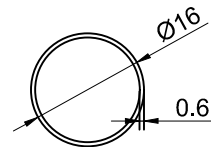

产品型号	理论米重	图纸比例
ZD20-H1011	0.079kg/m	1:1

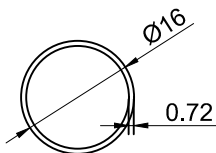

产品型号	理论米重	图纸比例
ZD20-H1014	0.092kg/m	1:1

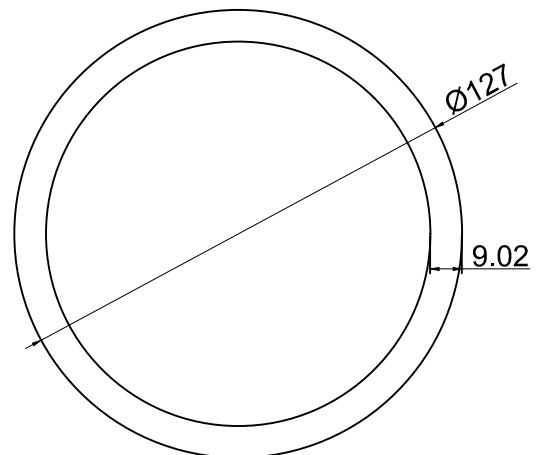

产品型号	理论米重	图纸比例
ZD20-H5027	9.09 kg/m	1:2

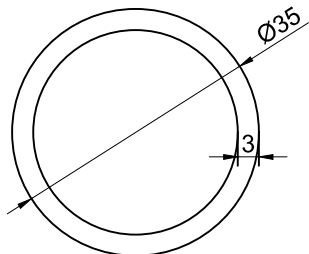

产品型号	理论米重	图纸比例
ZD20-H2024	0.82 kg/m	1:1

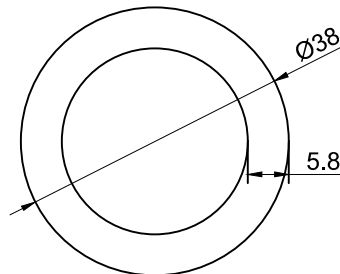

产品型号	理论米重	图纸比例
ZD20-H3007	1.60 kg/m	1:1

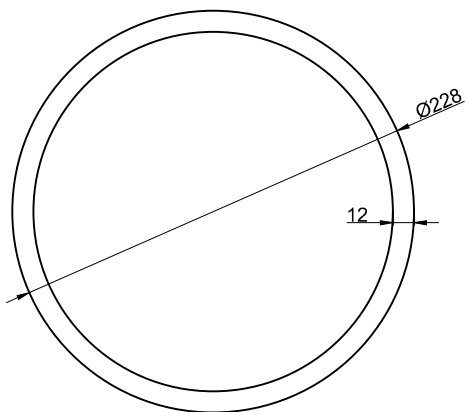

产品型号	理论米重	图纸比例
H1022	22.07kg/m	1:4

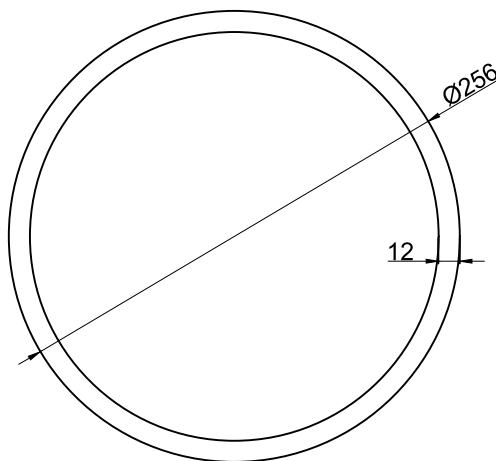

产品型号	理论米重	图纸比例
H1023	24.93kg/m	1:4

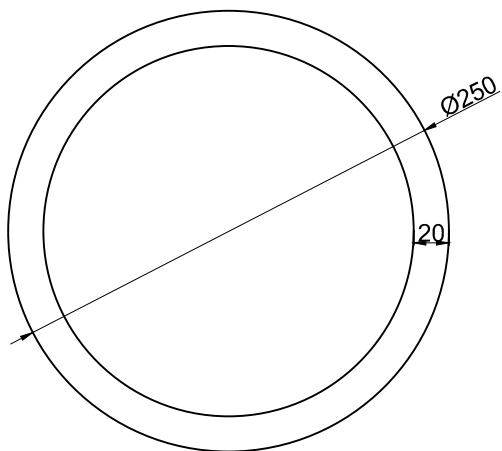

产品型号	理论米重	图纸比例
ZD20-H5092	39.16kg/m	1:4

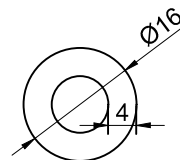

产品型号	理论米重	图纸比例
ZD20-H1047	0.41 kg/m	1:1

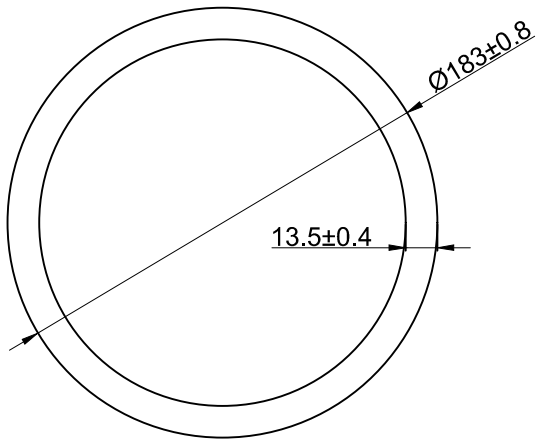

产品型号	理论米重	图纸比例
ZD20-H5102	19.48kg/m	1:3

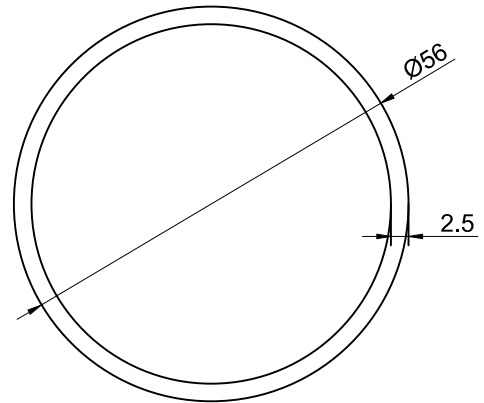

产品型号	理论米重	图纸比例
ZD20-H2060	1.14 kg/m	1:1

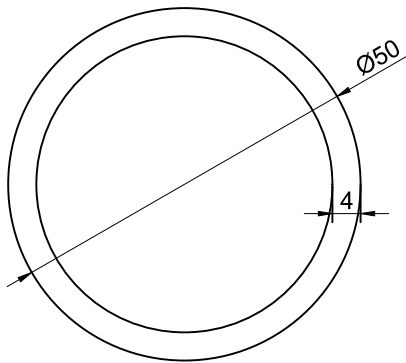

产品型号	理论米重	图纸比例
ZD20-H3048	1.57 kg/m	1:1

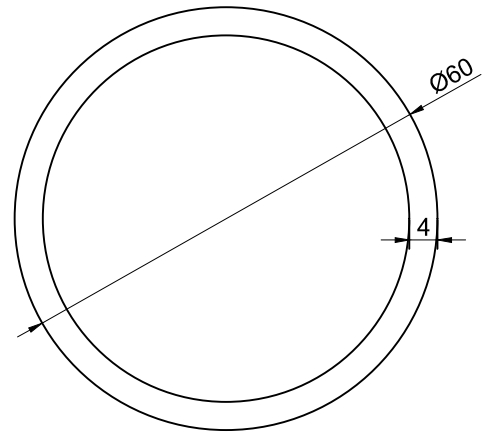

产品型号	理论米重	图纸比例
ZD20-H3049	1.91 kg/m	1:1

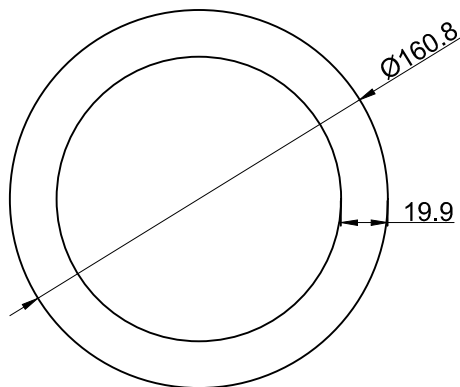

产品型号	理论米重	图纸比例
ZD20-H5105	23.87kg/m	1:3

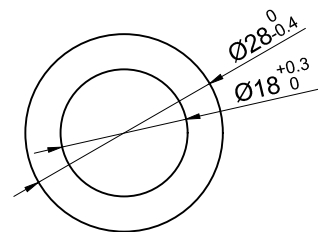

产品型号	理论米重	图纸比例
ZD20-H2057	0.98 kg/m	1:1

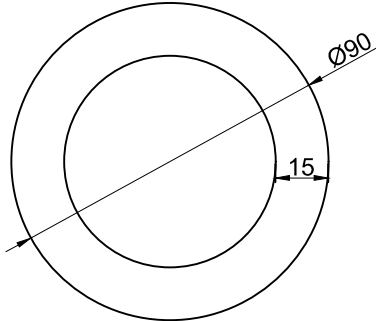

产品型号	理论米重	图纸比例
ZD20-H5113	9.58 kg/m	1:2

产品型号	理论米重	图纸比例
ZD20-H	kg/m	1:1

产品型号	理论米重	图纸比例
ZD20-H	kg/m	1:1

产品型号	理论米重	图纸比例
ZD20-H	kg/m	1:1

产品型号	理论米重	图纸比例
ZD20-H	kg/m	1:1

产品型号	理论米重	图纸比例
ZD20-H	kg/m	1:1